

DUPLEX Inter

II. generacji

Nowa decentralna jednostka wentylacyjna z rekuperacją ciepła

Przeznaczenie

Wewnętrzne jednostki wentylacyjne typu DUPLEX Inter są przeznaczone do równociśnieniowego wietrzenia klas szkolnych, dużych biur, warsztatów, restauracji, sklepów, wszędzie tam, gdzie jest wymagane ich bezpośrednie wbudowanie do wewnętrznych pomieszczeń użytkowych z wymaganym minimalnym poziomem ciśnienia akustycznego.

Podstawowy opis

Jednostki cechuje wysoka sprawność odzysku ciepła, bardzo niski hałas, niska zainstalowana moc elektryczna, oraz minimalne wymagania dotyczące instalacji i przygotowania projektowego.

Jednostki posiadają najwyższej klasy moduł regulacyjny ATREA aMotion do sterowania wszystkimi niezbędnymi funkcjami.

Patentowane jednostki DUPLEX Inter osiadają elastycznie ułożone wentylatory EC, przeciwprądowy wymiennik ciepła, wysuwany filtr nawiewanego powietrza, by-pass wymiennika ciepła, przepustnice odcinające i szafkę regulacji.

Bezodpływowa wanna kondensatu jest ogrzewana grzałką elektryczną z automatycznym włączaniem. W górnej części są umieszczone jarzmowe tłumiki akustyczne, nastawne żaluzje stropowe dyszowego doprowadzenia powietrza, filtr odsysanego powietrza i standardowo zewnętrzny czujnik CO₂. Dno jednostki posiada ramkę dystansową z gumy przeciwwstrząsowej.

Spełnienie norm europejskich

- Rozporządzenie Komisji (UE) nr 1253/2014 (Ecodesign) na rok 2018
- Charakterystyka obudowy według EN 1886
- Silniki EC spełniają wymagania ErP 2015
- SFP w zakresie 0,27 ÷ 0,37 W/m³/h według wymagań Passiv Haus



Zalety jednostek DUPLEX Inter

- bardzo niski hałas umożliwiający instalację bezpośrednio do pomieszczeń pobytowych budynków z najwyższymi wymaganiami akustycznymi
- Całkowicie autonomiczna praca jednostki według stężenia CO₂
- Bezkanałowy system niewymagający żadnych rozprawdzeń rur po obiekcie
- Odpada złożone odprowadzanie kondensatu (!)
- Standardowo cyfrowa regulacja aMotion, która umożliwia zdalne zarządzanie przez Internet
- Doskonale wietrzenie pomieszczeń z zasięgiem strumienia do 10 m
- Bardzo prosta instalacja nie wymaga opracowywania profesjonalnego projektu ani fachowego montażu instalacji wentylacyjnej i instalacji elektrycznej
- Wysoka sprawność rekuperacji do 93 %
- By-pass zamyka wejście do rekuperatora i umożliwia nocne chłodzenie
- Automatyczna ochrona przeciwmroźniowa
- Możliwość instalacji dogrzewania doprowadzanego powietrza
- W razie instalacji jednostki do ściany budynku z oknami możliwość instalacji rurowych tłumików hałasu w elewacji
- Spełnia wymagania Ecodesign 2018
- Podłączenie elektryczne tylko kablem giętkim do istniejących gniazdek (16 A)
- Wstępna nagrzewnica elektryczna zintegrowana w jednostce

TRYBY PRACY

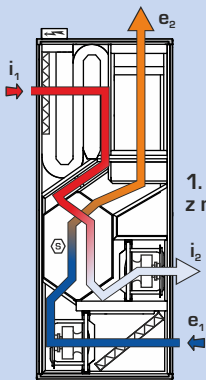

1. wentylacja równociśnieniowa z rekuperacją ciepła

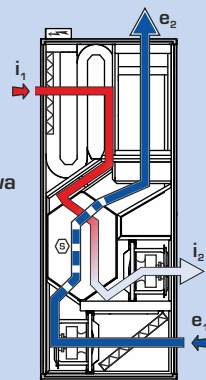

2. nocne chłodzenie by-passem w lecie

- ➔ e₁ ... wlot świeżego powietrza z zewnątrz
- ➔ e₂ ... wylot świeżego ogrzanego powietrza
- ➔ i₁ ... wlot powietrza wywiewanego
- ➔ i₂ ... wylot powietrza wywiewanego

PROGRAM DOBORU



Przy szczegółowym doborze central, akcesoriów i sterowania serii DUPLEX, radzimy oprzeć się na dedykowanym programie doboru. Program można znaleźć na stronie internetowej www.atrea.pl.



URZĄDZENIA WENTYLACYJNE, REKUPERACJA CIEPŁA

ATREA Poland sp. z o.o.

ul. Stefana Czarnieckiego 86/88/4

01-541 Warszawa

Tel.: +48 570 316 405

E-mail: atrea@atrea.pl

www.atrea.pl

WYKRESY PARAMETRÓW

PARAMETRY TECHNICZNE

DUPLEX Inter		850
sprawność rekuperacji ¹⁾	%	do 93 %
pobór mocy elektrycznej -	W	patrz wykres
nagrzewanie elektryczne	W	1 100
napięcie	V	230
częstotliwość	Hz	50
obroty - maks.	min ⁻¹	1 910
klasa filtracji	-	M5 / M5, opcjonalnie F7
dogrzewanie - elektryczne	W	na zlecenie
wbudowana regulacja - automat	-	CO ₂
by-pass (100 %)	-	standardowo
zasięg strumienia (0,15 m/s)	m	8-10

¹⁾ według ilości powietrza

SPRAWNOŚĆ REKUPERACJI

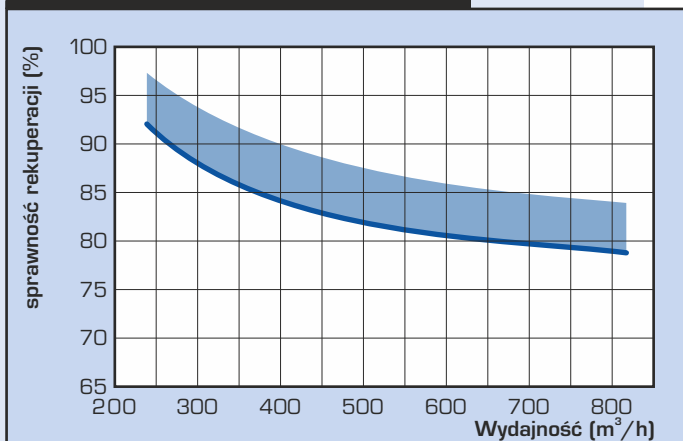

DANE WYDAJNOŚCIOWE

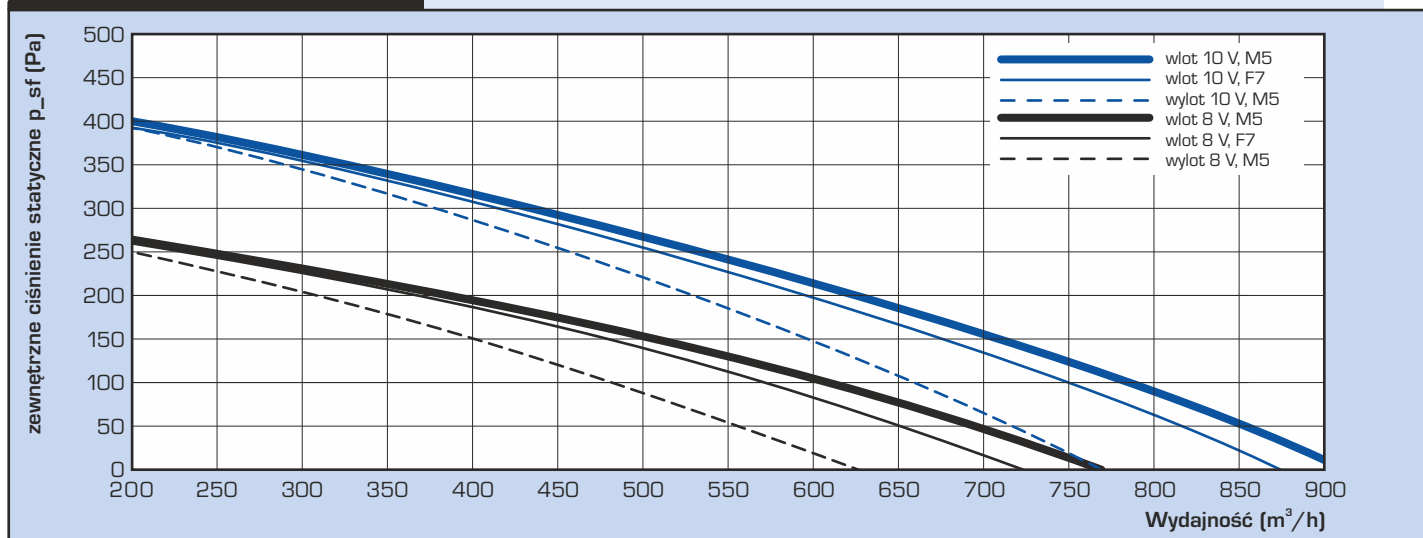

CHARAKTERYSTYKA POBORU MOCY

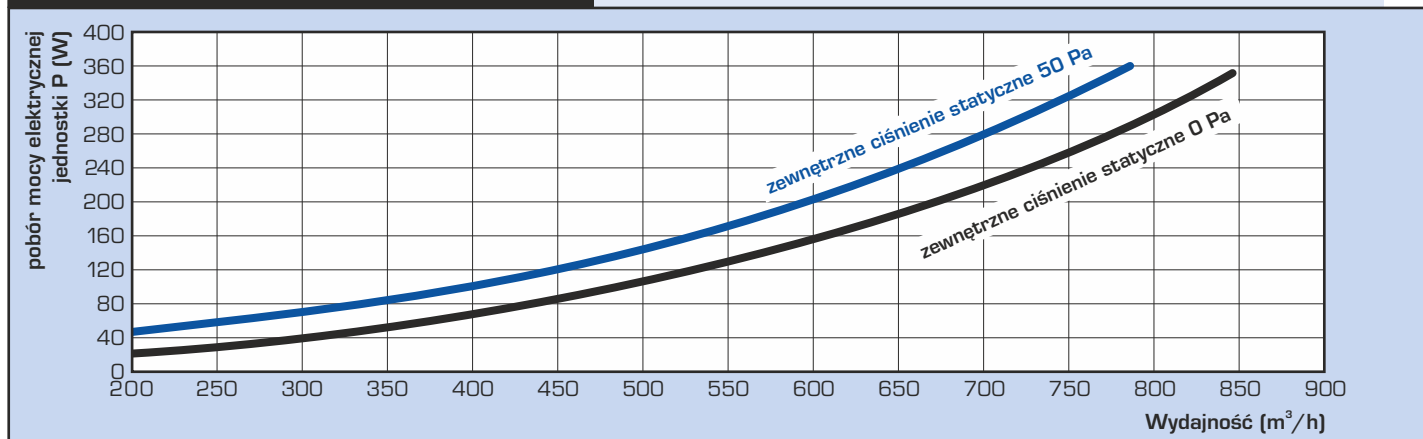

PODSTAWOWE WYMIARY

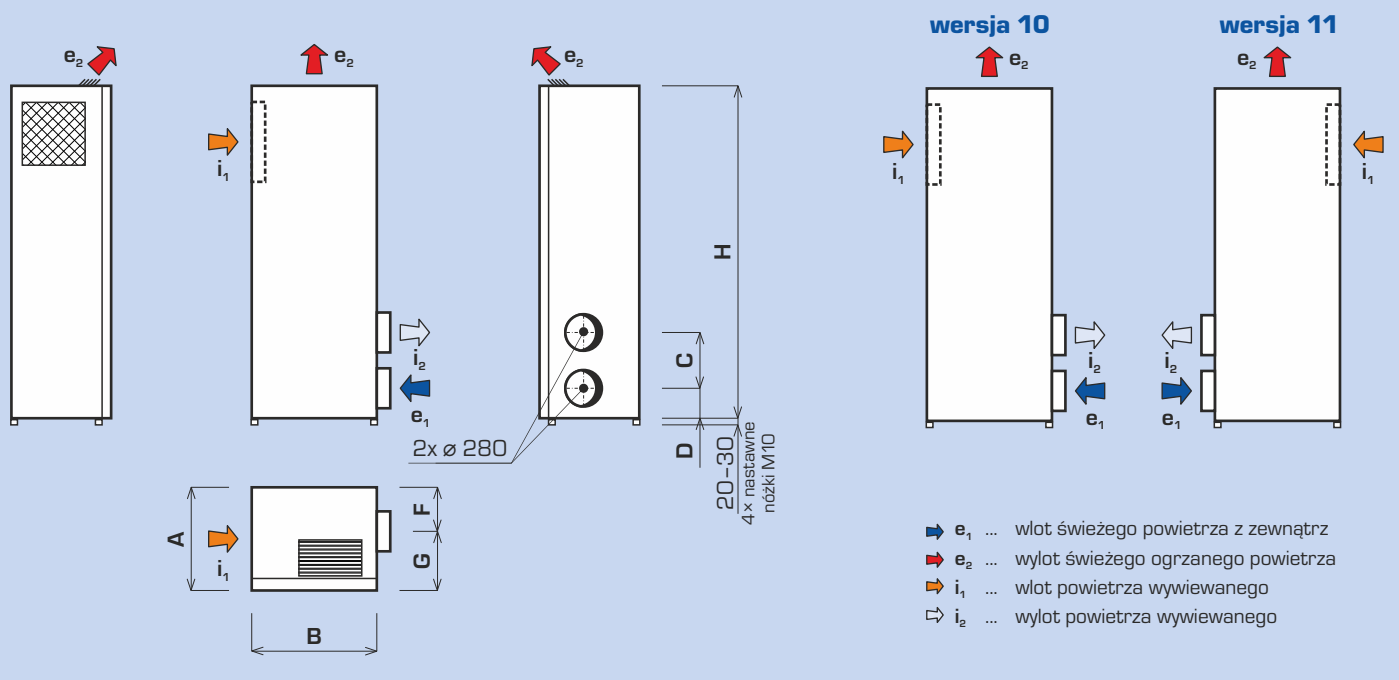

Jednostka		H	A	B	C	D	E	F	G
850 Inter	mm	2 000	665	800	445	192	280	325	340

PODSTAWOWE KOMPONENTY



Legenda:

- 1 Przewodowy wymiennik płytowy
- 2 Wentylator EC (odprowadzający)
- 3 Wentylator EC (doprowadzający)
- 4 Filtr powietrza (doprowadzający)
- 5 Filtr powietrza (odprowadzający)
- 6 Tłumik na doprowadzeniu
- 7 Tłumik na odprowadzeniu
- 8 Przyłączeniowa listwa zaciskowa zewnętrzna a dioda sygnalizacyjna
- 9 Regulacja aMotion
- 10 Alternatywne odprowadzenie kondensatu
- 11 Wbudowany czujnik CO₂

PRZESTRZEŃ OBSŁUGOWA

Instalując wewnętrzną jednostkę Duplex Inter, należy zadbać o zapewnienie odpowiedniego miejsca w celu obsługi. Od czoła jednostki jest konieczne dotrzymanie miejsca na obsługę do otwierania drzwi przednich, wymianę filtrów i dostęp serwisowy i montażowy do poszczególnych elementów jednostki. Na poszczególnych schematach jest podany minimalny wymiar obsługowy.

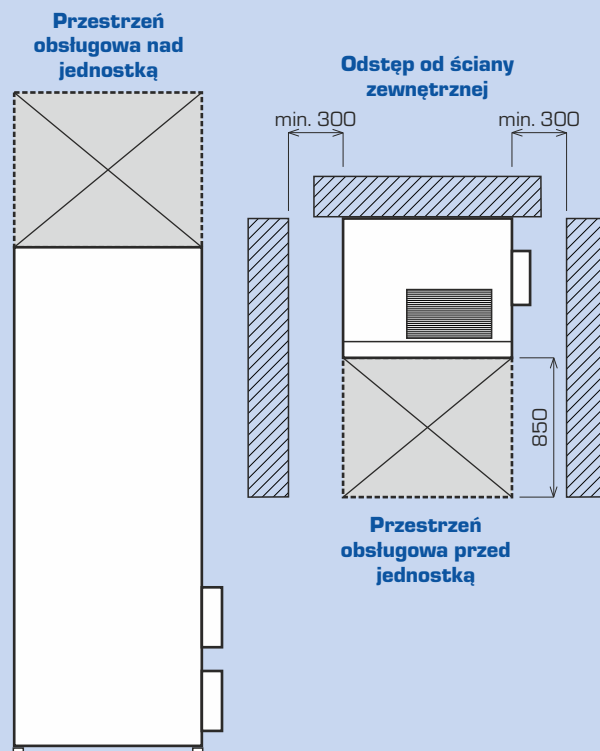

INSTALACJA I WYPOSAŻENIE OPCJONALNE

STANDARDOWE USYTUOWANIE JEDNOSTKI W KLASIE SZKOLNEJ

CHARAKTERYSTYKA PRZEPIYWU

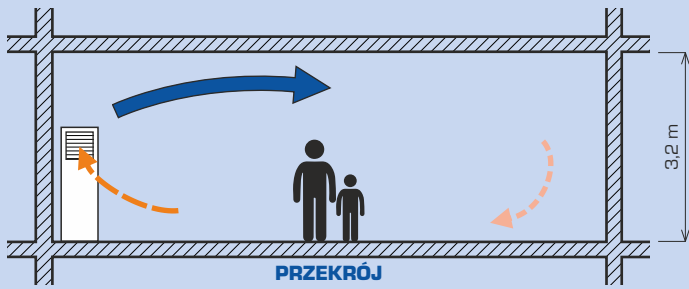

IZOTERMICZNY PROFIL PRĘDKOŚCI PRZEPIYWU (m/s)

$V = 620 \text{ m}^3/\text{h}$

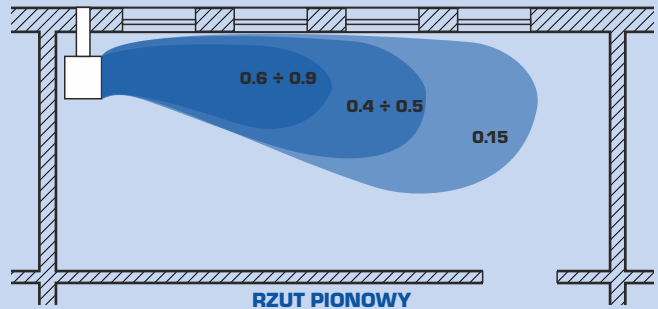
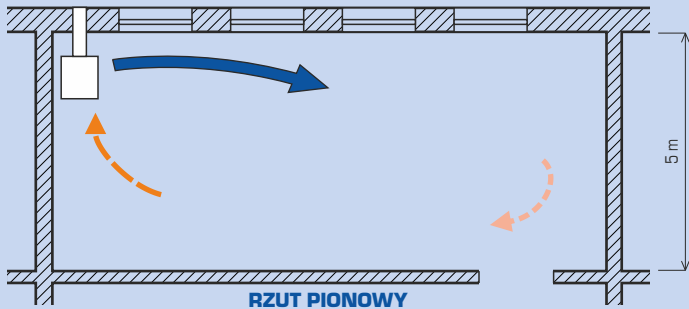
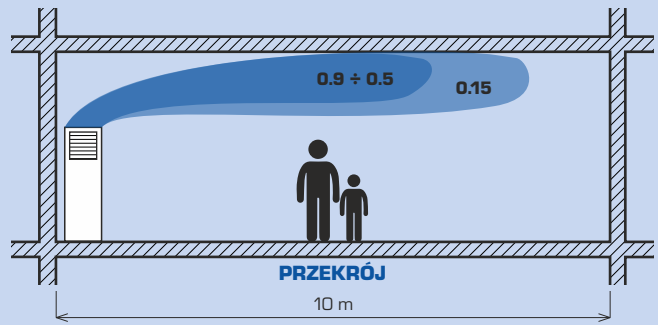

WARIANT ROZPROWADZENIA WYLOTEM TEKSTYLNYM

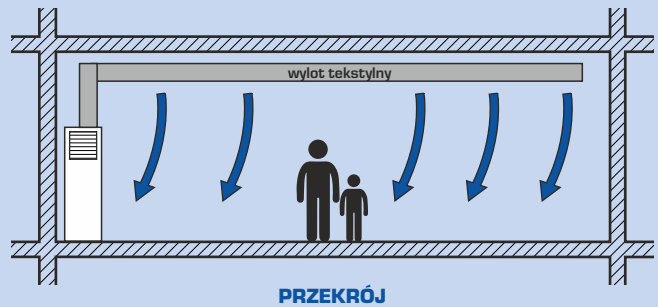
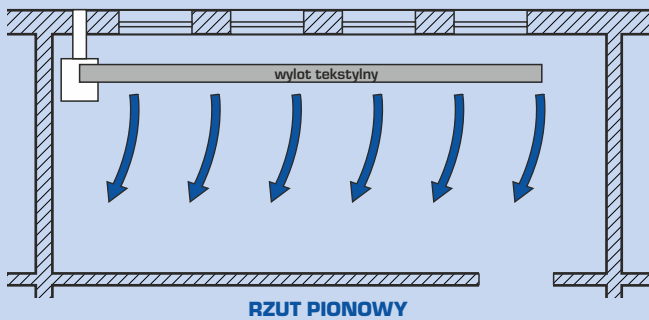

SZCZEGÓŁY INSTALACJI I PRZEPUSTÓW ELEWACYJNYCH

Część Jednostka

Jednostka DUPLEX Inter
*Obudowa jednostki

Część Połączenie rurowe

*Zestaw - pokrywa połączenia rurowego
*Obudowa połączenia rurowego

Część Wylot

*Set - wylot elewacyjny
(z przepustami przez elewację)

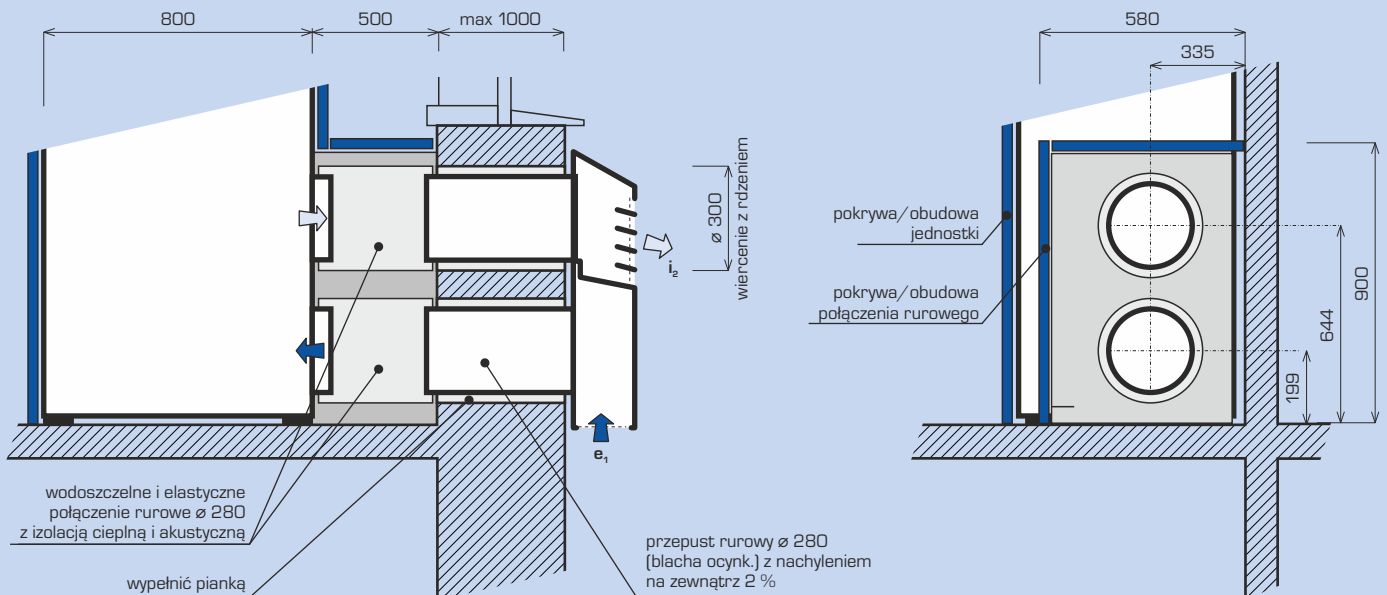

*wyposażenie opcjonalne

INSTALACJA I WYPOSAŻENIE OPCJONALNE

WYPOSAŻENIE OPCJONALNE - WYKOŃCZENIE POWIERZCHNI

Jednostki DUPLEX Inter w wersji podstawowej bez finalnego wykończenia powierzchni. Dla finalnej powierzchni można użyć następujących możliwości:

1) Blacha lakierowana – w białym (RAL 9010) lub srebrnym (RAL 9006) kolorze.

2) Okładzina lamino – opcjonalny element jest podzielony na dwie części – okładzina jednostki i pokrywy rurowej, chodzi o dwa samodzielne elementy. Oba są wykonane z płyt lamino o gr. 18 mm, które są przygotowane do montażu na jednostkę i pokrywę. Częścią dostawy jest wszelki materiał łączny niezbędny do montażu, łącznie z listwami narożnikowymi do pokrywy jednostki. Do wyboru są trzy podstawowe wzory.

Dąb naturalny



37307 AN

Buk naturalny



Bavaria 381 BS

Dąb Bardolino



H1145ST10

3) Lakierowany dekor – do wyboru jest 20 typizowanych wzorów (patrz wzornik, ilustracyjny dekor na stronie tytułowej), lub można wykonać na miarę według własnego projektu.



Uwaga: Wszystkie wykończenia powierzchni zakrywają tylko trzy strony urządzenia, tylna strona jest bez wykończenia powierzchni.

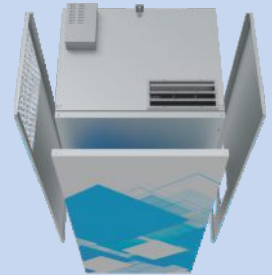

WYPOSAŻENIE OPCJONALNE - POKRYWA PODŁĄCZENIA RUROWEGO

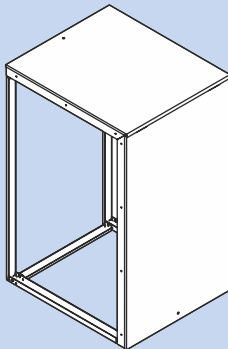

- Stabilny, wolnostojący element do zakrycia rozprawdzeń na elewacji na długości 500 mm.
- Kolorystykę można zamówić taką samą, jak jednostki, łącznie z okładziną lamino i lakierowanymi wzorami.
- Bez konieczności mocowania do ścian lub podłogi – tylko rozparcie między ścianą i jednostką.
- Montaż na budowie, przeznaczone tylko dla kratki pionowej.

Uwaga: Nie zakrywa rozprawdzeń z tylnej strony.

WYPOSAŻENIE OPCJONALNE - KOMBINOWANE WYLOTY ELEWACYJNE

PIONOWE

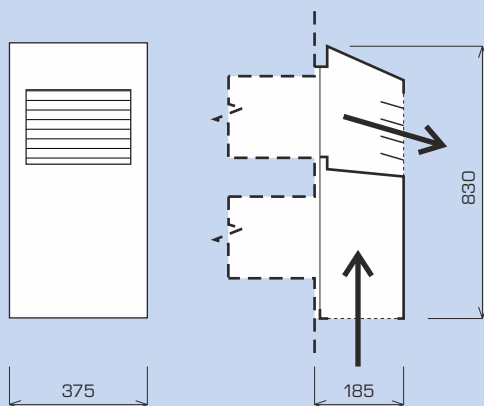

POZIOME

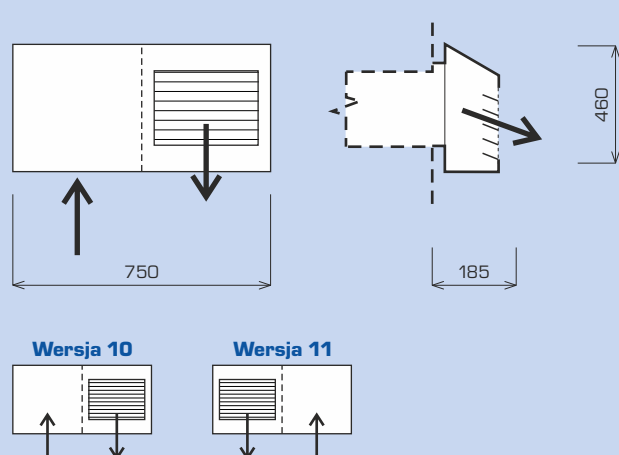

- Kratka posiada dwa przepusty rurowe.
- Montaż przeprowadza się przez zawieszenie na przepusty rurowe z zabezpieczeniem jedną śrubą do elewacji obiektu (nie wchodzi w zakres dostawy)
- Wersja podstawowa jest bez wykończenia powierzchni, przed instalacją jest konieczna ochrona powierzchni kratki – malowanie lub natrysk.

POZIOMY MOCY AKUSTYCZNEJ L_w (A) I CIŚNIENIA AKUSTYCZNEGO L_p (A)

DUPLEX 850 Inter

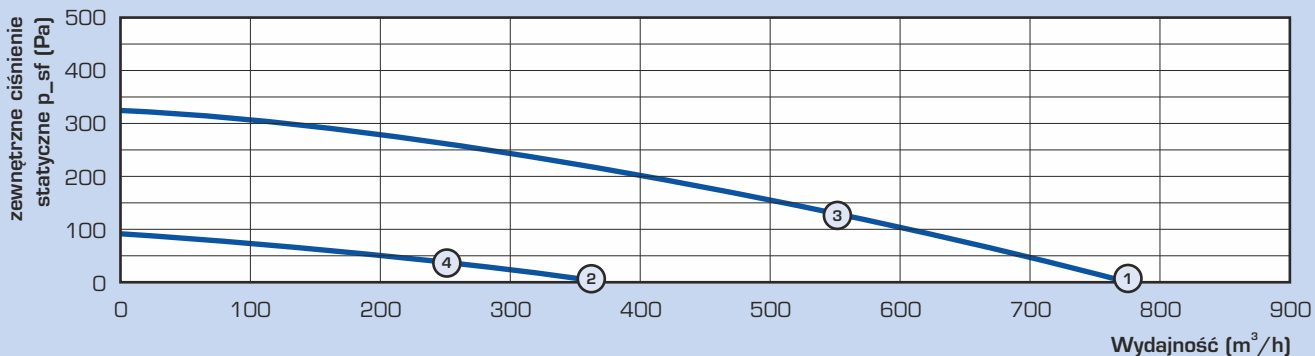

		Punkt roboczy	63	125	250	500	1000	2000	4000	8000	Σ (dB[A])
Akustyka do otoczenia (jednostka, e_2, i_1)	L_p 1 m (dB)	1 (770 m ³ /h, 0 Pa)	44	43	41	32	<25	<25	<25	<25	36
		2 (360 m ³ /h, 0 Pa)	41	35	<25	<25	<25	<25	<25	<25	24
		3 (550 m ³ /h, 125 Pa)	50	47	37	26	<25	<25	<25	<25	35
		4 (260 m ³ /h, 30 Pa)	43	36	<25	<25	<25	<25	<25	<25	23
Wydajność i_2	L_w (dB)	1 (770 m ³ /h, 0 Pa)	47	48	51	47	46	40	32	32	50
		2 (360 m ³ /h, 0 Pa)	33	34	35	29	29	<25	<25	<25	33
		3 (550 m ³ /h, 125 Pa)	53	56	52	50	48	49	39	29	53
		4 (260 m ³ /h, 30 Pa)	40	42	39	33	32	29	<25	<25	37
Wydajność e_1	L_w (dB)	1 (770 m ³ /h, 0 Pa)	45	47	49	45	40	38	33	34	48
		2 (360 m ³ /h, 0 Pa)	30	30	31	32	27	25	<25	<25	32
		3 (550 m ³ /h, 125 Pa)	48	54	50	47	46	40	36	29	50
		4 (260 m ³ /h, 30 Pa)	35	39	33	29	28	<25	<25	<25	32

Uwaga: – Wartości ciśnienia akustycznego w okolicy jednostki dotyczą tylko instalacji z oryginalną pokrywą przyłącza rurowego i są mierzone w odległości 1 m.
– Wartości ciśnienia akustycznego są dane wspólnym działaniem obudowy jednostki, wlotu doprowadzającego i wylotu odprowadzającego na jednostce.

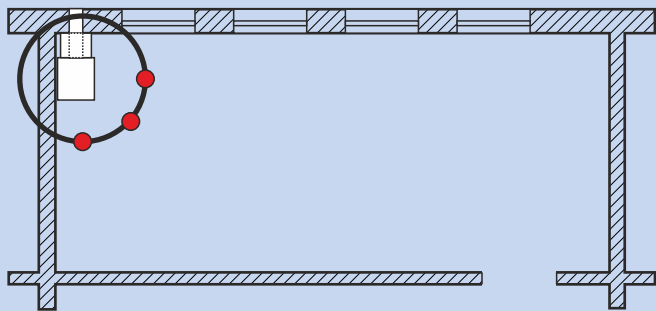

Rzut z góry z wizualizacją mikrofonów umieszczonych w odległości 1 m od jednostki.

PRZYKŁADY REALIZACJI



Szkoła Podstawowa Nehvizdy



Szkoła Podstawowa Huntířov

DUPLEX INTER - ZESTAW PODSTAWOWY



DUPLEX 850 Inter

Kompaktowa jednostka w podstawowym zestawie zawiera wentylator nawiewny i wywiewny z wolnym wirnikiem i antywibracyjnym ułożeniem, wyjmowany przeciwprądowy wymiennik rekuperacyjny z cienkościennych płyt plastikowych, wysuwane filtry nawiewanego i wywiewanego powietrza klasy M5 lub F7, oraz wannę odwadniającą z węzłem DN 32 do odprowadzania kondensatu. Górne drzwi zapewniają łatwy dostęp do wszystkich wbudowanych agregatów. Boczne drzwi umożliwiają łatwą obsługę odprowadzenia kondensatu i dostęp do regulacji.

DUPLEX Inter



Wentylatory

Jednostki DUPLEX 850 Inter posiadają wysoce wydajne wentylatory z wolnymi wirnikami i łopatkami wygiętymi do tyłu. Wentylatory spełniają wymagania dyrektywy europejskiej ErP 2015.

Me.xxx; Mi.xxx



Wymiennik rekuperacyjny

Wymiennik rekuperacyjny jest wykonany z tworzywa sztucznego w wersji przeciwprądowej o wysokiej sprawności. Plastikowy rekuperator w jednostce DUPLEX Inter osiąga sprawność do 93 %.

S4



Przepustnica by-passu („B“)

Obejście płytowego wymiennika rekuperacyjnego z serwonapędem. Po otwarciu by-passu automatycznie zamyka się przepływ przez wymiennik rekuperacyjny i nie dochodzi do przekazywania ciepła.

B.x



Nagrzewnica elektryczna

W jednostkach typu DUPLEX Inter jest wbudowana nagrzewnica elektryczna EDO.INT 0,9 RD5 o mocy 1,1 kW już w wersji podstawowej. Nagrzewnica jest sterowana przez regulację jednostki tak, aby nie dochodziło do zamrażania rekuperatora.



Czujnik stężenia CO₂

W jednostkach DUPLEX Inter czujnik stężenia CO₂ z czujnikiem IR jest już w wersji podstawowej. Czujnik jest umieszczony w górnej części jednostki obok otworu ssania. Umożliwia ciągłą regulację wydajności jednostki według aktualnej liczby osób w pomieszczeniu.

DUPLEX INTER - WYPOSAŻENIE OPCJONALNE



- Przeznaczone do integracji do jednostki jako wyposażenie opcjonalne, instalacji w uprzednio wyznaczonym miejscu wewnątrz jednostki wraz z ramą instalacyjną
- Nagrzewnica elektryczna **EDO.INT 1,1** jest przeznaczony do dogrzewania doprowadzanego powietrza o mocy 1,1 kW

PRZEGLĄD POZYCJI ZAMÓWIENIOWYCH DLA DUPLEX INTER

	DUPLEX 850 Inter (wersja 10, ocynk, dla płaszcza) – 2. gen	Nr. zam. A350100-L		aTouch 4,3 sterownik z kolorowym ekranem dotykowym 4,3" (dla aMotion regulacja L, E)	Nr. zam. A145500	
	DUPLEX 850 Inter (wersja 11, ocynk, dla płaszcza) – 2. gen	Nr. zam. A350101-L		aDot (B) sterownik projektowy z wyświetlaczem – wersja podstawowa – czarny (dla aMotion regulacja L, E)	Nr. zam. A145550	
	DUPLEX 850-L Inter + EDO.INT (wersja 10, ocynk, dla płaszcza+nagrzewnica) – 2. gen	Nr. zam. A350103-L		aDot (W) sterownik projektowy z wyświetlaczem – wersja podstawowa – biały (dla aMotion regulacja L, E)	Nr. zam. A145551	
	DUPLEX 850-L Inter + EDO.INT (wersja 11, ocynk, dla płaszcza+nagrzewnica) – 2. gen	Nr. zam. A350104-L		Wbudowana nagrzewnica powietrza 1,1 kW	Nr. zam. A350010	
	Obudowa jednostki, biała lakierowana blacha (wersja 10) – 2. gen	Nr. zam. A350126		Kaseta filtracyjna 850 INT – M5	Nr. zam. A350090	
	Obudowa jednostki, biała lakierowana blacha (wersja 11) – 2. gen	Nr. zam. A350127		Kaseta filtracyjna 850 INT – F7	Nr. zam. A350091	
	Obudowa jednostki, srebrna lakierowana blacha (wersja 10) – 2. gen	Nr. zam. A350128		Tkanina filtracyjna 10 szt. 850 INT – M5	Nr. zam. A350093	
	Obudowa jednostki, srebrna lakierowana blacha (wersja 11) – 2. gen	Nr. zam. A350129		Tkanina filtracyjna 10 szt. 850 INT – F7	Nr. zam. A350094	
	Obudowa jednostki, lakierowany dekor – wybór z motywów	patrz samodzielny dokument		Prześciec wyjścia E2 na króciec D315	Nr. zam. A350033	
	Obudowa jednostki, lakierowany dekor – motyw na życzenie	patrz samodzielny dokument		Prześciec wyjścia E2 na króciec D250	Nr. zam. A350034	
	Okladzina jednostki, lamino gr. 18 mm	patrz samodzielny dokument	Zestaw zintegrowany wylot elewacyjny doprowadzenie+odprowadzenie – pionowy (wersja 10 i 11, z przepustami elewacją maks. 1000 mm)			Nr. zam. A350140
	Zestaw połączenia rurowe 500 mm z akcesoriami montażowymi	Nr. zam. A350141	Zestaw zintegrowany wylot elewacyjny doprowadzenie+odprowadzenie – poziomy (wersja 10, z przepustami przez elewację maks. 1000 mm)			Nr. zam. A350149
	Zestaw – pokrywa połączenia rurowego 500 mm (ocynk, dla płaszcza)	Nr. zam. A350142	Zestaw zintegrowany wylot elewacyjny doprowadzenie+odprowadzenie – poziomy (wersja 11, z przepustami przez elewację maks. 1000 mm)			Nr. zam. A350150
	Okladzina połączenia rurowego 500 mm, lamino gr. 18 mm (wersja 10 i 11, buk)	Nr. zam. A350143	Zestaw zintegrowany wylot elewacyjny doprowadzenie+odprowadzenie – pionowy (wersja 10 i 11, z przepustami elewacją maks. 1000 mm) – biały RAL 9010			Nr. zam. A350140W
	Okladzina połączenia rurowego 500 mm, lamino gr. 18 mm (wersja 10 i 11, dąb naturalny)	Nr. zam. A350144	Zestaw zintegrowany wylot elewacyjny doprowadzenie+odprowadzenie – pionowy (wersja 10 i 11, z przepustami elewacją maks. 1000 mm) – czarny RAL 9005			Nr. zam. A350140B
	Okladzina połączenia rurowego 500 mm, lamino gr. 18 mm (wersja 10 i 11, dąb bardolino)	Nr. zam. A350145	Zestaw zintegrowany wylot elewacyjny doprowadzenie+odprowadzenie – poziomy (wersja 10, z przepustami przez elewację maks. 1000 mm) – biały RAL 9010			Nr. zam. A350149W
	Obudowa połączenia rurowego 500 mm, biała lakierowana blacha (wersja 10 i 11)	Nr. zam. A350146	Zestaw zintegrowany wylot elewacyjny doprowadzenie+odprowadzenie – poziomy (wersja 10, z przepustami przez elewację maks. 1000 mm) – czarny RAL 9005			Nr. zam. A350149B
	Obudowa połączenia rurowego 500 mm, srebrna lakierowana blacha (wersja 10 i 11)	Nr. zam. A350147	Zestaw zintegrowany wylot elewacyjny doprowadzenie+odprowadzenie – poziomy (wersja 11, z przepustami przez elewację maks. 1000 mm) – biały RAL 9010			Nr. zam. A350150W
	Obudowa połączenia rurowego 500 mm, lakierowany dekor – motyw na życzenie (wersja 10 i 11)	Nr. zam. A350148	Zestaw zintegrowany wylot elewacyjny doprowadzenie+odprowadzenie – poziomy (wersja 11, z przepustami przez elewację maks. 1000 mm) – czarny RAL 9005			Nr. zam. A350150B

REGULACJA

Jednostki DUPLEX Inter-H są standardowo wyposażone w najwyższej klasy regulację cyfrową aMotion, która umożliwia zdalny dostęp przez web-server.

Cyfrowy moduł regulacyjny aMotion reprezentuje najnowocześniejszy sposób sterowania jednostką. Zapewnia wszystkie podstawowe funkcje i jednocześnie posiada cały szereg dalszych wejść i wyjść do połączenia z czujnikami. Wszelkie opcjonalne elementy, łącznie z zasilaniem, podłącza się do rozdzielnic umieszczonej na górnej stronie jednostki.

Standardową częścią jednostki jest również wbudowany czujnik dymu, który zapewni wyłączenie jednostki w razie zassania produktów spalania.

Zalety układów regulacji firmy ATREA:

- wybór odpowiedniego i efektywnego typu regulacji według rzeczywistej funkcji w konkretnej aplikacji, z najniższymi kosztami
- układ regulacji jest zintegrowany z urządzeniem, większość elementów jest już podłączona i wypróbowana w produkcji, dzięki czemu odpada większość ryzyk związanych z nieprawidłowym podłączeniem
- w przypadku standardowych rozwiązań nie jest konieczny projekt układu regulacji, można wykorzystać typizowane schematy zestawów producenta
- łatwość podłączenia, przejrzystość, sygnalizacja usterek
- wykwalifikowana pomoc techniczna i doradztwo

SYSTEM STEROWANIA AMOTION DLA DWUSTRONNYCH JEDNOSTEK INTER

System sterowania „aMotion”

Standardowe funkcje systemu sterowania aMotion

- Sterowanie prędkością wentylatora EC (zgodnie z ustawieniami trybu)
- Automatyczne sterowanie położeniem przepustnicy obejściowej (odzysk ciepła i chłodu)
- Ocena stanu krytycznego i profilaktyka na podstawie odczytów temperatury
- Tygodniowy program wentylacji i ustawienie temperatury
- Wbudowany serwer WWW oraz interfejs Ethernet do komunikacji ze zdalnym dostępem przez Internet
- 4 wejścia kontaktowe
- Wejścia zasilające do przełączania napięciem 230 V (4 wejścia – 3 opóźnione, 1 natychmiastowe)
- Możliwość podłączenia dwóch czujników CO₂ lub wilgotności względnej, do dwóch czujników z wejściem stykowym lub 0-10 V
- Wyjścia do sterowania nagrzewnicą elektryczną (załączanie impulsu 10 V) lub nagrzewnicą wodną (sterowanie sygnałem 0-10 V)
- Praca centrali w wybranych trybach – wentylacja równoważąca ciśnienie / wstępne schładzanie nocne / wentylacja nadciśnieniowa
- Automatyczne przełączanie między trybami zgodnie z ustawieniami temperatury
- Sterowanie mocą w zależności od aktualnego stężenia CO₂ z automatycznym zwiększaniem mocy
- Automatyczne przełączanie między sezonami grzewczymi i niegrzewczymi
- Serwer sieciowy / komunikacja ModBUS w standardzie

Konwerter BACnet / KNX

- Opcjonalny konwerter do połączenia z systemem nadrzędnym za pomocą protokołu BACnet lub KNX

Stężenie CO₂

- Opcjonalna praca automatyczna oparta na czujniku – stężenie CO₂ (jeden czujnik w zestawie), można podłączyć inny czujnik jakości powietrza, wilgotności względnej lub VOC (wyposażenie opcjonalne)

EPS

- Opcjonalne złącze sygnału EPS (elektroniczny sygnał alarmu pożarowego) do odłączenia urządzenia w przypadku alarmu pożarowego

Czujnik dymu

- Wbudowana czujka dymu jest również standardowym wyposażeniem urządzenia

aTouch (ekran dotykowy)



aDot (ekran dotykowy)



aSpace (interfejs internetowy)

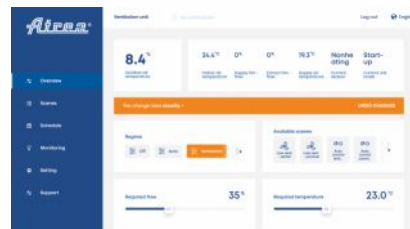

Czujnik CO₂ (1x w standardzie)

