

DUPLEX

1400 tot 10100 Basic-V

Multifunctionele ventilatie-eenheden
met kruisstroomwarmte
terugwinningsuitwisselaars – staand

DUPLEX 1400 tot 10100 Basic-V zijn compacte ventilatietoestellen met kruisstroomwarmteterugwinningwisselaar in staande opstelling. Ze zijn uitsluitend bestemd voor toepassingen die niet vallen onder het toepassingsgebied van Verordening (EU) nr. 1253/2014 van de Commissie.

DUPLEX Basic-V units zijn compacte toestellen met in één kast twee onafhankelijk geregelde EC-ventilatoren met achterwaarts gebogen schoepen een warmteterugwinningwisselaar met groot warmteoverdrachtsoppervlak en hoog rendement, uitschuifbare luchttoevoer- en luchtafvoerklasse G4, M5 of F7 filters, afvoerpannen en eventueel een interne bypass met servoaandrijving en een circulatieklep met servoaandrijving.

De kast heeft een sandwichstructuur en bestaat uit gelakte plaat (kleur RAL 9006) en 30 mm PIR-vulling met een uitstekende warmteoverdrachtscoëfficiënt ($\lambda = 0,024 \text{ W/mK}$).

DUPLEX Basic-V ventilatie-units voldoen aan de eisen van de strengste Europese normen:

- Omhullingseigenschappen volgens EN 1886
- EC-motoren volgens ErP 2015
- SFP > 0,45 W/(m³/h) volgens PassivHaus*
- Hygiënische eisen volgens VDI 6022

* in het gedefinieerde werkgebied



Voordelen van DUPLEX Basic-V eenheden:

- Nieuw ontwerp van ventilatie-eenheden met uitstekende parameters
- Grote thermische isolatie van de behuizing (klasse T2)
- Verminderde warmtebrug (klasse TB1)
- Compacte afmetingen
- Eenvoudige installatie
- Uniforme afmetingen van poorten
- Optionele versies met bypass en circulatieklep
- Ventilatoren met hoog rendement – SFP < 0,45 W/(m³/u)*
- Hoog warmteterugwinningsrendement van de kruisstroomwarmteterugwinningwisselaar – tot 75%
- Geïntegreerd regelsysteem inclusief temperatuursensoren
- Geïntegreerde webserver (alleen aMotion-besturingssysteem)
- Comfortabele bediening van de unit met controller met aanraakscherm
- Uitgebreide ontwerpsoftware

1400 tot 10100 Basic-V

AANBEVELINGEN MODIFICATIES (KAN WORDEN GECOMBINEERD)

- | | |
|---|--|
| - B met ingebouwde bypassklep | - T met ingebouwde warmwaterverwarming |
| - C met ingebouwde circulatiedemper | - CHF met ingebouwde directe koeling |
| - E met ingebouwde elektrische verwarming | - CHW met ingebouwde koelmachine op waterbasis |

BEDRIJFSMODI VAN DUPLEX BASIC-V EENHEDEN

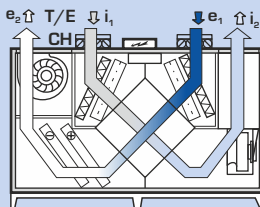

Ventilatie met warmteterugwinning met heropwarming (met koeling)

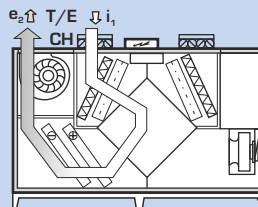

Circulatieverwarming of koeling

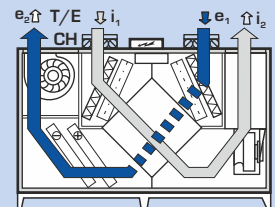

Ventilatie zonder warmteterugwinning (via bypass)

- ➔ e₁ ... Verse buitenlucht afzuigen ⇨ i₁ ... Afzuiging uitlaatlucht
⇨ e₂ ... Verse gefilterde luchtuitlaat ⇨ i₂ ... Uitlaat

- T/E... Centrale verwarming / elektrische verwarming aansluiting
CH ... Aansluiting koeling

SELECTIE SOFTWARE



Voor een uitgebreide omschrijving van DUPLEX units, accessoires en controlsystemen adviseren wij om onze selectie software te gebruiken. Deze kunt u downloaden op onze website www.atreaventilation.nl.



VENTILATIE UNITS MET WARMTETERUGWINNING

ATREA s.r.o., Čs. armády 32
466 05 Jablonec n. Nisou
Česká republika



Tel.: +420 483 368 133
E-mail: atreaa@atreaa.eu

www.atreaventilation.nl

PRESTATIEGRAFIEKEN

DUPLEX BASIC

DUPLEX Basic-V		1 400	2 400	3 400	5 400	7 100	8 100	10 100
Toevoerlucht - max. ¹⁾	m ³ u ⁻¹	1 600	2 700	4 000	5 700	7 900	8 100	10 750
Afzuiglucht air - max. ¹⁾	m ³ u ⁻¹	1 500	2 250	3 500	5 700	7 850	8300	10 750
Warmteterugwinningsefficiëntie ²⁾	%	tot 75 %						
Aantal versies en posities	-	2						
Gewicht ³⁾	kg	190-270	200-280	290-370	320-390	370-450	480-560	580-670
Max. opgenomen vermogen	kW	0,7	1,2	2,4	4,7	6,5	7,2	9,6
Voltage	V	230	230	400	400	400	400	400
Frequentie	Hz	50						
Omwentelingen - max.	min ⁻¹	3 350	2 900	2 980	2 960	2 700	2 800	2 570
Verwarmingsvermogen E laag - max. ⁵⁾	kW	2,1	2,1	4,2	7,2	7,2	9,9	9,9
Verwarmingsvermogen E hoog - max. ⁵⁾	kW	4,2	4,2	8,4	10,8	12,6	14,7	14,7
Verwarmingsvermogen T - max. ⁴⁾	kW	20	27	34	51	64	76	94
Koelvermogen CHW - max. ⁴⁾	kW	12	18	25	35	51	60	68
Koelvermogen CHW - max. ⁴⁾	kW	11	15	18	31	48	58	65

¹⁾ Maximaal debiet door eenheden bij nul externe druk
²⁾ Volgens luchtvolume

³⁾ Depending on equipment
⁴⁾ Depending on register type, liquid and flow rates
⁵⁾ Gebruik voor gedetailleerde informatie onze DUPLEX selectiesoftware

PRESTATIE SAMENVATTING

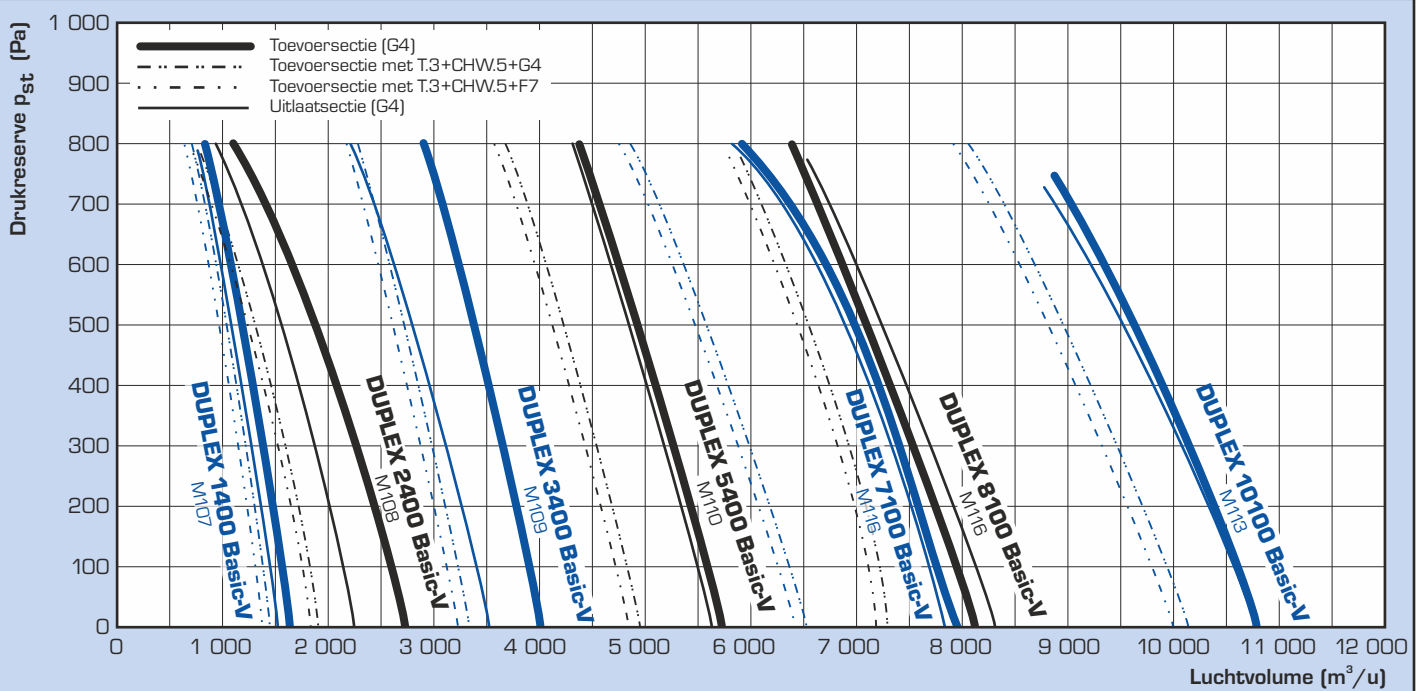

WARMETERUGWINNING EFFICIENCY

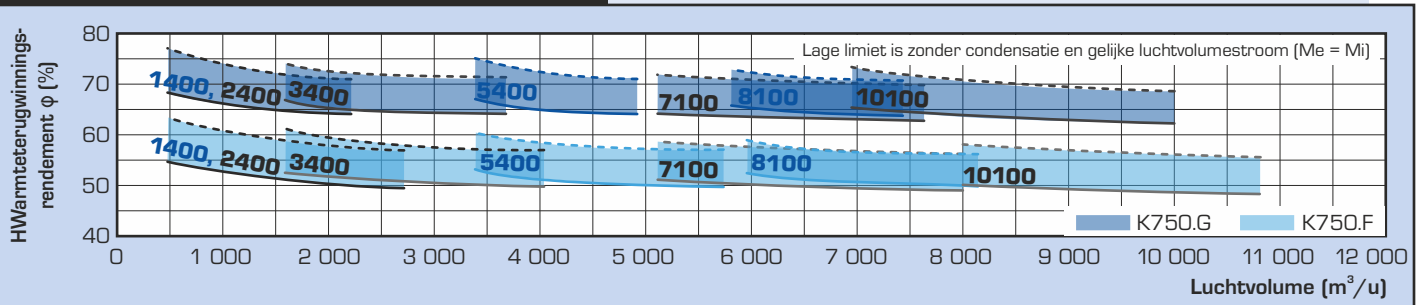

VERWARMINGS- EN KOELPRESTATIES

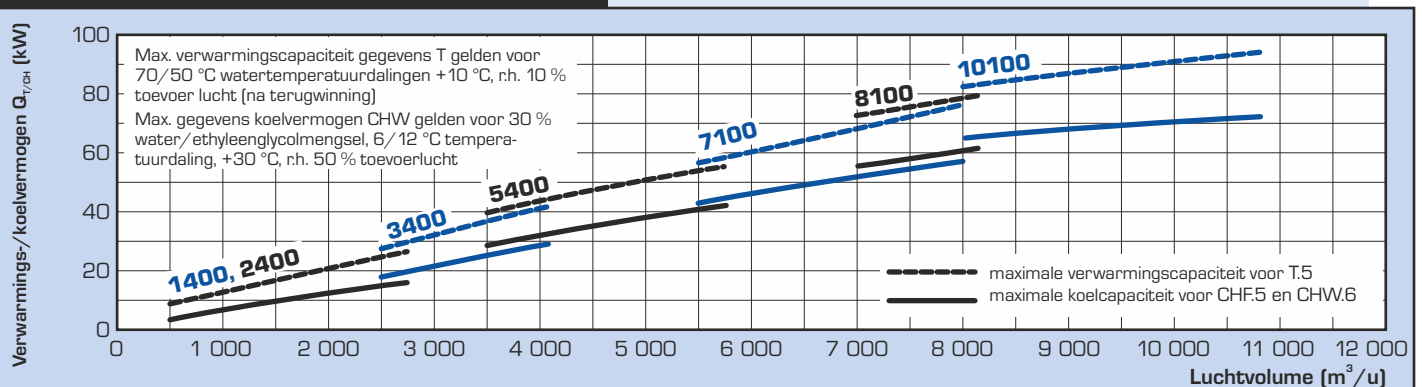

BASIC AFMETINGEN

RECHTOP

Basic-V 1400 tot 10100

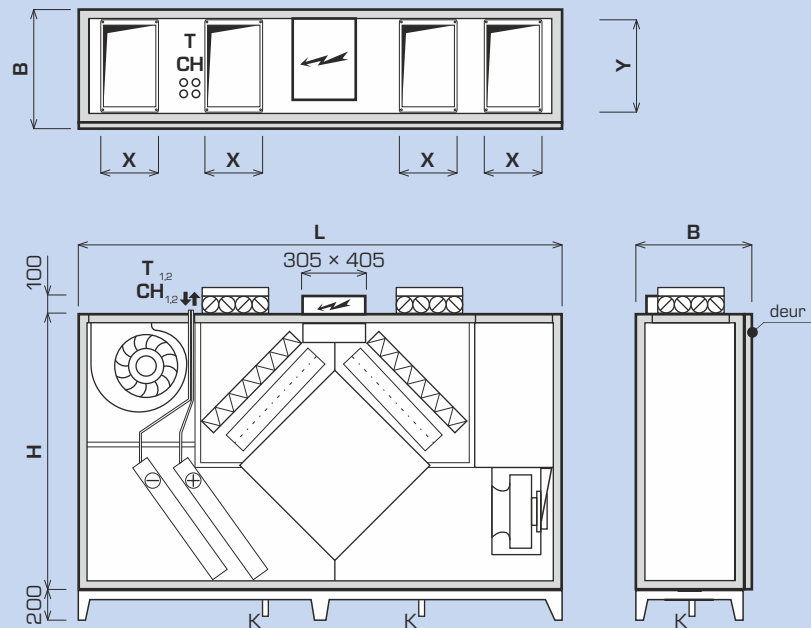

DUPLEX Basic-V		1400 / 2400	3400	5400	7100	8100	10100
Afmeting H	mm	1 600	1 600	1 600	1 600	1 600	1 600
Afmeting B	mm	455	580	665	885	1 065	1 295
Lengte L	mm	2 600	2 600	2 800	2 800	2 800	2 800
Condensafvoer	mm	ø 32					
Aansluitpoorten							
Afmeting X × Y	mm	300 × 250	300 × 400	400 × 400	400 × 600	400 × 710	400 × 900

TYPES EN AFMETINGEN VAN AANSLUITPOORTEN

Basispoort
(inlaat, uitgang)

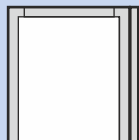

Poort met flexibele flens
(inlaat, uitgang)

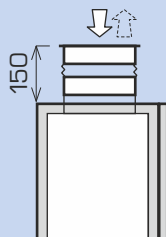

Poort met demper
(inlaat, uitgang)

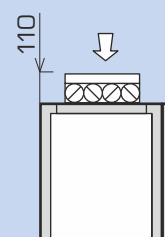

Poort met demper en flexibele flens
(alleen inlaat)

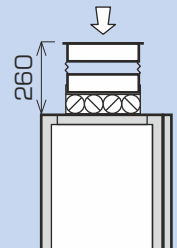

Bekijk voor meer gedetailleerde technische informatie de ATREA selectiesoftware.

INSTALLATIE EN VERSIES

INSTALLATIEVERSIES EN AANSLUITPOORTEN

DUPLEX 1400 tot 10100 Basic-V-units zijn verkrijgbaar in 2 configuraties om hun installatie in de machinekamer te vergemakkelijken.

De DUPLEX Basic-V-units worden gekenmerkt door een groot aantal de poorten kunnen optioneel worden uitgerust met flexibele flenzen en de inlaatpoorten kunnen indien nodig worden voorzien van afsluitkleppen.

MONTAGE POSITIES

RECHTOPSTAANDE POSITIE

Basic-V 1400 tot 10100

configuratie 50/0 – aanzicht deurzijde

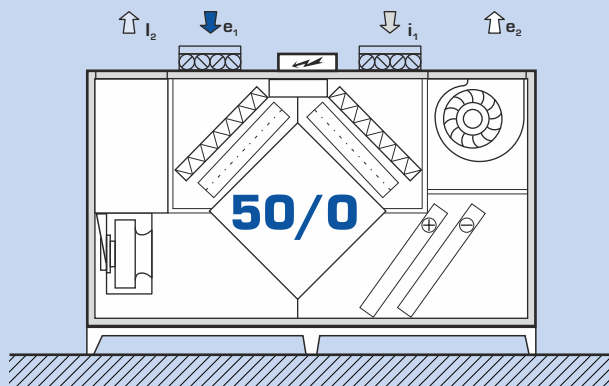
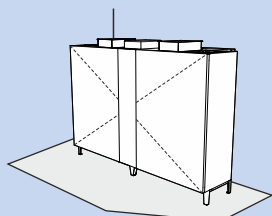

configuratie 51/0 – aanzicht deurzijde

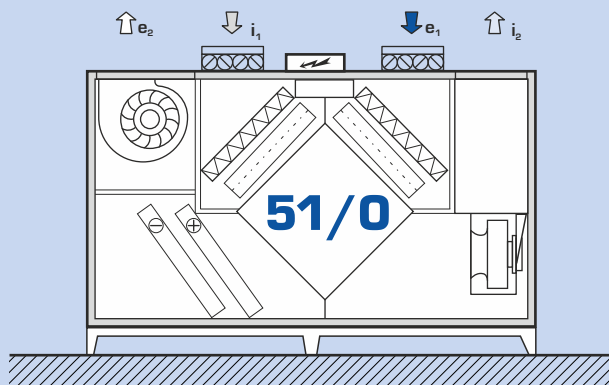

Bekijk voor meer gedetailleerde technische informatie de ATREA selectiesoftware.

ANDERE CONFIGURATIES VAN DUPLEX BASIC

VLOERSTAANDE

DUPLEX Basic 1400 tot 10100

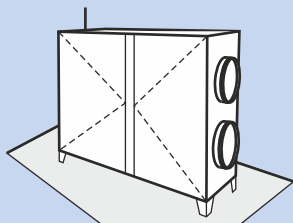

PLAFONDHANGENDE

DUPLEX Basic 1400 tot 8100

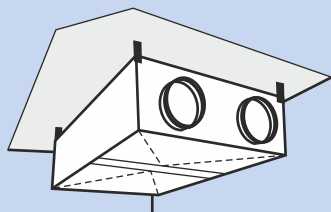

VLOERSTAANDE Z-PLAT

DUPLEX Basic 1400 tot 8100

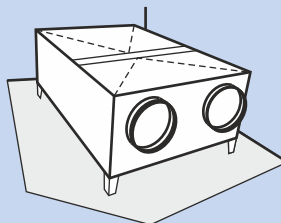

DAKHUIS EENHEDEN - PLAT

DUPLEX Basic-N 1400 tot 10100

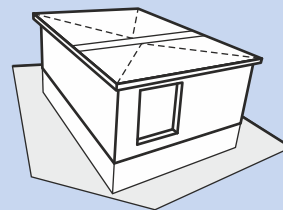

Zie voor gedetailleerde informatie de afzonderlijke technische catalogi.

HANDLINGS RUIMTE

Bij de installatie van DUPLEX-units moet rekening worden gehouden met de voorgeschreven verwerkingsruimte rond de eenheid. Onder de unit moet minstens 150 mm vrijgelaten worden voor de installatie van de DN 32 condensafvoerleiding te installeren. Deze leiding moet door een U-bocht van minstens 150 mm hoog in een riool lopen. Deze ruimte is eenvoudig te realiseren met de standaard meegeleverde stalen standaard meegeleverde steunvoeten worden gebruikt. Handlingsruimte aan de voorkant van de unit moet vrijgehouden worden

voor het openen van de voordeur, het vervangen van filters en voor toegang tot elk onderdeel van de unit voor onderhoud en installatie. Elke tekening toont de minimale handlings ruimte. Bovendien moet elke eenheid een minimale handlings ruimte hebben van 600 mm vanaf de zijkant van het elektrische schakelbord van het regelsysteem volgens CSN.

Verwerkingsruimte voor de deur

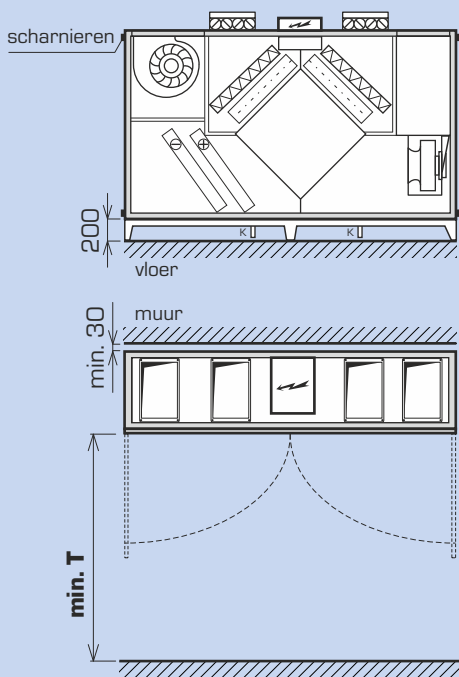

Verwerkingsruimte voor accessoires

Besturingsmodules

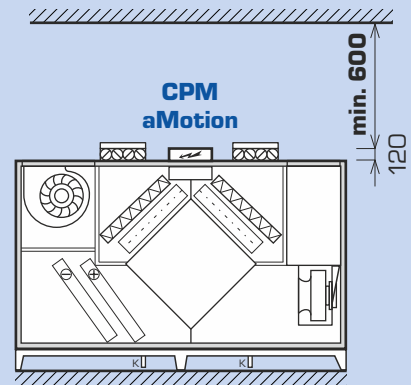

Type	standaard deuren T (mm)	scharnierloze deuren T (mm)
DUPLEX 1400 Basic-V	1 400	500
DUPLEX 2400 Basic-V	1 400	500
DUPLEX 3400 Basic-V	1 400	600
DUPLEX 5400 Basic-V	1 500	680
DUPLEX 7100 Basic-V	1 500	900
DUPLEX 8100 Basic-V	1 500	1 100
DUPLEX 10100 Basic-V	1 500	1 300

AKOESTISCH VERMOGEN L_w EN AKOESTISCHE DRUK L_{p3}

Type	Werkpunt	Akoestisch vermogen L_w [dB(A)]					eenheid	Akoestische druk L_{p3} [dB(A)] op een afstand van 3 m
		inlaat e_1	inlaat i_1	uitlaat e_2	uitlaat i_2			
DUPLEX 1400 Basic-V	1 000 m ³ /u (200 Pa)	52	58	82	78	64	44	
DUPLEX 2400 Basic-V	2 000 m ³ /u (200 Pa)	62	72	85	89	72	51	
DUPLEX 3400 Basic-V	3 000 m ³ /u (200 Pa)	73	70	92	99	76	55	
DUPLEX 5400 Basic-V	4 500 m ³ /u (200 Pa)	65	68	90	84	76	55	
DUPLEX 7100 Basic-V	6 000 m ³ /u (200 Pa)	69	72	97	85	78	57	
DUPLEX 8100 Basic-V	7 500 m ³ /u (200 Pa)	76	77	97	93	86	66	
DUPLEX 10100 Basic-V	9 500 m ³ /u (200 Pa)	85	81	97	94	79	59	

MODIFICATIES

DUPLEX BASIC-V - BASIS EENHEID



Basisconfiguratie

De compacte unit bestaat uit toevoer- en afvoercentrifugaalventilatoren met elektromotoren in antitrilbevestiging, een verwijderbare kruisstroom lucht-lucht warmteterugwinningskern samengesteld uit dunne kunststof platen, verwijderbare G4, M5 of F7 toevoer- en afvoerluchtfilters en een condensaatbak met flexibele slang. Een deur aan de voorkant vergemakkelijkt de toegang tot alle ingebouwde componenten en filters.

DUPLEX xxxx Basic-V

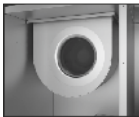

Ventilatoren

Alle units zijn uitgerust met EC-ventilatoren met hoog rendement (Ziehl Abegg) met vrijlopende waaiers en achterwaarts gebogen schoepen. Het hele reeks ventilatoren van de DUPLEX 1400 tot 10100 Basic-V units voldoet aan de vereisten van de Europese richtlijn ErP 2015.

Me.xxx; Mi.xxx



Warmteterugwinningskern

Voor elke ubasiseenheid zijn twee types warmteterugwinningswisselaar beschikbaar (K750.F en K750.G), die verschillen in warmteterugwinningsrendement en drukverlies.

K.750.x

DUPLEX BASIC-V - WIJZIGING BESCHRIJVING

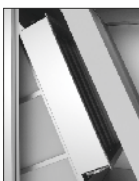

By-pass ("B")

By-pass van de plaatwarmteterugwinningskern aan de luchttoevoerzijde. De bypass bestaat uit een klep met tegengesteld blad en een actuator. Het wordt naast de terugwinningskern in de unit geplaatst; het maakt de unit niet groter. De standaardaandrijving is BELIMO 24 V; andere typen zijn verkrijgbaar op aanvraag.

B.x

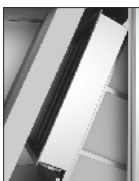

Mengklep ("C")

De mengklep wordt gebruikt om afgevoerde en toegevoerde lucht te mengen. De circulatieklep bestaat uit een klep met tegengesteld blad en een servomotor. De klep wordt naast de terugwinningskern in de unit geplaatst en maakt de unit niet groter. De standaardaandrijving is BELIMO 24 V; andere typen zijn verkrijgbaar op aanvraag.

C.x

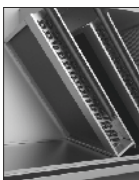

Warm water verwarmingsspoel ("T")

Ingebouwde water-lucht verwarmingsbatterij met twee, drie of vijf rijen; gemaakt van koperen buizen en aluminium vinnen. Ontworpen voor systemen tot 110 °C en 1,0 MPa. De batterij is standaard uitgerust met een flexibele aansluiting en een stoom-gas capillaire thermostaat voor vorstbeveiliging. Units in modificatie T (met verwarmingsbatterij) moeten worden uitgerust met een e, luchttoevoerlep; een servomotor met veerretourfunctie wordt aanbevolen. Een hydraulische kit voor de regeling van de verwarmingscapaciteit van het type RE-TPO4 of RE-TPO3 kan op verzoek bij de batterij worden geleverd. op verzoek worden meegeleverd.

T.x

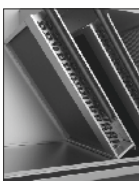

Elektrisch verwarmingsspoel ("E")

Geïntegreerde elektrische verwarmingsbatterijen bestaan uit PTC-cellen (positieve temperatuurcoëfficiënt); ze worden meestal gebruikt om toevoerlucht op te warmen. Standaard bevatten elektrische verwarmingsbatterijen altijd veiligheidsthermostaten (zowel operationeel als nood met handmatige reset) en regelmodule KM met vermogensschakelelementen met zogenaamde "nul" schakelfunctie (SSR). Ingebouwde elektrische spoelen worden aangeboden in de 1400-10100 Basic-V units in twee vermogensopties (basis en krachtig). Raadpleeg voor meer informatie de selectiesoftware DUPLEX.

E.x



Directe expansie (DX) spoel ("CHF")

Een ingebouwde batterij gemaakt van koperen buizen en aluminium lamellen, inclusief een condensaatafvoer met individuele condensaatafvoer en een drukschakelaar voor vorstalarm. Er wordt gekozen voor drie- of vierrijige spoelen met verschillende verdampingstemperatuur, afhankelijk van de vereiste capaciteit, het type koudemiddel en de luchtparameters. vereiste capaciteit, type koudemiddel en luchtparameters. Optioneel is het mogelijk om een dubbelcircuitverdampers te leveren in divisie 1:1 of 1:2, of volledig atypisch met de benodigde capaciteit.

CHF.x



Gekoeld water koelingsspoel ("CHW")

Een ingebouwde batterij gemaakt van koperen buizen en aluminium vinnen, inclusief een condensaatbak met individuele condensaatafvoer. Drie of spoelen met drie of vijf rijen worden gekozen afhankelijk van de vereiste capaciteit, het type koelmedium en de luchtparameters. De koelbatterij kan op verzoek worden uitgerust met de hydraulische kit R-CHW2 of R-CHW3.

CHW.x

ANDERE OPTIONELE ACCESSOIRES (BASISOVERZICHT)

Ke.xxx; Ki.xxx

Afsluitkleppen e₁; i₁

Afsluitkleppen die standaard met BELIMO aandrijvingen zijn uitgerust, bevinden zich in de luchtinlaatpoort.

De volgende kleptypes zijn beschikbaar:

- **verse luchtklep e₁**, - verplicht voor modificatie C (met mengklep) en modificatie T (met verwarmingsbatterij)
- **uitlaatluchtklep i₁**

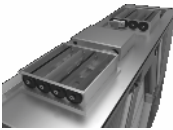

Fe.xxx; Fi.xxx

Luchtfiltratie

Alle DUPLEX Basic units kunnen worden uitgerust met toevoer- of afvoerluchtfiltratie van klasse M5 of F7 in plaats van de standaardklasse G4. Het drukverlies van het filter is dan 50 tot 100 Pa (schoon filter), afhankelijk van het luchtdebiet, het type unit en het opgehoopte vuil.



RE-TPO.x

Verwarmingsspoel hydraulische kit

De functie is het regelen van de verwarmingscapaciteit van een verwarmingsspiraal. batterij. Hij bestaat uit een pomp met drie snelheden, twee globe afsluitkleppen en aansluitleidingen. Verdere apparatuur is afhankelijk van het type:

- **RE-TPO4** - vierweg-mengventiel met een actuator voor digitaal regelsysteem
- **RE-TPO3** - drieweg mengventiel met een actuator voor digitaal regelsysteem



R-CHW.x

Koelspoel hydraulische kit

De functie is om de koelcapaciteit van een koelwater koelbatterij. Het bestaat altijd uit twee wereld afsluitkleppen en aansluitleidingen. Verdere apparatuur is afhankelijk van het type:

- **R-CHW3** - drieweg mengventiel met een actuator
- **R-CHW2** - smoorklep met servomotor voor digitaal regelsysteem



MFF

Buismanometers

Toebehoren voor filters voor eenvoudige weergave van de huidige drukval. De buismanometers zijn verplicht voor hygiënische unitontwerpen volgens VDI 6022.

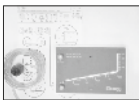

FK.x

Reservepatroonfilters

Vervangende filterpatronen in verschillende maten, afhankelijk van het type unit. Verkrijgbaar in G4, M5 en F7 filterklasse.



Levering van gedemonteerde eenheid

Alle units kunnen op verzoek gedemonteerd worden geleverd. De eenheid moet direct op locatie worden gemonteerd met klinknagels en bouten. locatie worden geïnstalleerd. Isolatieklasse van de behuizing T3, koudebrugklasse TB2.

H.P

Flexibele verbindingen

Ronde en rechthoekige poorten kunnen op verzoek worden uitgerust met flexibele aansluitingen op aanvraag.

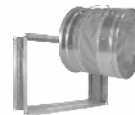

TPO

Warmwaterverwarmingsspiraal (TPO)

Apart geleverde spoel voor installatie in rond kanaal. Deze is geschikt voor krappe locaties, waar het onmogelijk is om de spoel in de unit te plaatsen, en voor voor dakunits.

De batterij is standaard uitgerust met de stoom-gas capillaire thermostaat.

Capaciteiten en diameters zijn te vinden in de respectievelijke catalogusbladen.



EPO-V

Elektrische verwarmingsspiraal (EPO-V)

Afzonderlijk geleverde verwarmingsspiraal voor montage in ronde of rechthoekige kanalen. Capaciteiten en diameters vind je in de respectievelijke catalogusbladen.



CF.XXX

Constance luchtstroom en druk

Manometers die samen met de regelars de ventilatoroordruk aflezen, maken een intelligente ventilatorregeling van de vooraf geselecteerde luchtstroom mogelijk. Dit accessoire veronderstelt dat de unit is uitgerust met het ATREA aMotion digitale regelsysteem. Met een tweede manometer (optioneel accessoire) in het luchttoevoerkanaal kan de gebruiker de constante druk in het luchttoevoerkanaal regelen.



EPO-V

Elektrische voorverwarmers EPO-V

EPO-V elektrische verwarmingsspiralen om de antivriesbeveiliging van de warmteterugwinningswisselaar te bieden wanneer continu ventilatie op gelijke druk vereist is. Het wordt geïnstalleerd in een kanaal aan de toevoerluchtzijde van de unit (e.). Dit accessoire veronderstelt dat de unit is uitgerust met een ATREA aMotion digitaal regelsysteem.



Scharnierloze deur

Indien nodig kan de deur zonder standaardscharnieren geleverd worden - dan is er minder manipulatie ruimte nodig.

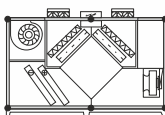

BESTURING





DUPLEX Basic-V-units worden geleverd met basisregelcomponenten of met complete besturingssystemen.

Er zijn drie soorten besturingssystemen beschikbaar (Basic, CPM en aMotion) op basis van de behoeften van de klant en een toepassing. De systemen bevatten ook verschillende sensoren (temperatuur, vochtigheid, luchtkwaliteit, CO₂) voor effectieve regeling van de werking.

Kenmerken van de besturingssystemen

- selectie van het meest geschikte en efficiënte besturingssysteem tegen de laagste kosten, afhankelijk van de specifieke toepassing
- besturingssysteem is geïntegreerd met de unit, de meeste componenten zijn al bedraad en gecontroleerd in de fabriek, waardoor het risico op van onjuiste bedrading klein is
- er is geen projectdocumentatie van het besturingssysteem nodig voor standaardgevallen kunnen gestandaardiseerde oplossingen worden gebruikt
- eenvoudige bedrading, eenvoud van systeem, foutindicatie
- gekwalificeerde technische ondersteuning en advies

SAMENVATTING VAN DUPLEX BASIC-V BESTURINGSSYSTEMEN

Type	Gebruik	Controller
"Basisbediening"	<p>alle elektrische componenten worden aangesloten op een aansluitstrip in de aansluitdoos binnen of buiten de unit</p> <ul style="list-style-type: none"> - standaardonderdelen zijn ventilatoren, klepactuators, capillaire vorstbeveiliging thermostaat van warmwaterverwarmingsbatterij - meer componenten zijn inbegrepen op verzoek van de klant (exacte actuator type, sensoren, thermostaten, drukschakelaars enz.) - geschikt voor toepassingen met afzonderlijke levering van het besturingssysteem; bijv. Grote gebouwen met een centraal besturingssysteem enz. 	<p>basisversie (ventilatoren, aandrijvingen, thermostaten, drukschakelaars en andere op aanvraag)</p> <p>↕</p> <p>Toeziend besturingssysteem</p>
"CPM" controleert	<p>Standaardfuncties</p> <ul style="list-style-type: none"> - EC ventilatorsnelheidsregeling (traploos) - stand van de automatische bypassklep - vorstbescherming van warmtewisselaar - omschakelen van elektrische verwarming of boiler - ingang voor externe schakelaar - inlaat- en uitlaatafsluitklep-regeling - voorselectie minimale en maximale ventilatorsnelheid - analoge ingang (0-10 V) voor luchtkwaliteitssensor (CO₂, RH) - uitgangen voor aansturing van elektrische voorverwarmer en verwarming (pulsgechakeld 10 V) of boiler (aangestuurd door 0-10 V signaal) - uitgangen voor het regelen van koeling (direct of water), eventueel warmtepomp <p>Regelaar CPM</p> <ul style="list-style-type: none"> - volledig grafisch aanraakscherm - wekelijks programma - "feest" modus - vakantiemodus - kennisgeving filtervervanging - automatische werking op basis van een constant signaal <p>Regelaar CP 10 RA</p> <ul style="list-style-type: none"> - draaibare controller 	 <p>CPM-besturing met aanraakscherm</p>  <p>CP 10 RA met mechanische knop</p>
"aMotion" -besturingselementen	<p>Standaard aMotion-regelfuncties</p> <p>Basismodule Elementaire aM-CE</p> <ul style="list-style-type: none"> - Snelheidsregeling EC ventilatoren (volgens geselecteerde modus) - Automatische regeling voor terugwinning van warmte en koeling (bypassregeling) - Evalueert en voorkomt alle noodsituaties aan de hand van de gemeten waarden - Mogelijkheid om basis- en gebruikersscènes en weekkalenders in te stellen om modi te selecteren, vermogen, temperaturen en andere functies - Ethernetverbinding voor communicatie via internet - Ingangen voor externe signalen - besturing bijv. van keukens, toiletten en dergelijke - Mogelijkheid om sensoren voor luchtkwaliteit aan te sluiten (bijv. CO₂-concentratie of relatieve vochtigheid) via contact, 0-10V spanning of via de bus. - Uitgangen voor continue regeling van elektrische voorverwarmer en verwarming (pulsgechakeld 10 V) - Mogelijkheid om tot twee controllers van verschillende types aan te sluiten - Verbinding met toezichhoudend besturingssysteem via Modbus TCP-protocol <p>Legendarische aM-CL geavanceerde module (met alle functies van Elementary module aM-CE en extra opties hieronder)</p> <ul style="list-style-type: none"> - Regeling van systemen met VAV-boxen - Regeling van systemen met warmtebronnen (warmtepompen, warmteaccumulatoren enz.) - Communicatie via het BACnet-protocol over de bus - Mogelijkheid om meer dan twee controllers aan te sluiten - Meer dan 4 externe buselementen ((regelaars, CO₂-sensoren, buitentemperatuursensoren,...)) - Meerdere instelbare scènes (meer dan 10) - Meer dan 2 gebruikerskalenders - Meer dan 4 gebruikers (exclusief servicetoegang) <p>Extra module aM-H018</p> <ul style="list-style-type: none"> - Ingangen voor 4 externe signalen - bediening van keukens, toiletten en dergelijke - Regeling warmwaterboiler (0-10 V) - Control of circulation modes <p>Extra module aM-H012</p> <ul style="list-style-type: none"> - Regeling van koeling (direct en water) en warmtepompen - Roterende regenerator <p>Extra aM-XCF</p> <ul style="list-style-type: none"> - Eenheidsregeling gebaseerd op debietmeting <p>Extra RD-K module</p> <ul style="list-style-type: none"> - Extra in- en uitgangen die de functionaliteit van het besturingssysteem aanzienlijk uitbreiden <p>BACnet / KNX-omzetter</p> <ul style="list-style-type: none"> - Verbinding met het superieure systeem via het BACnet- of KNX-protocol 	<p>aTouch (aanraakscherm)</p>  <p>aDot (aanraakscherm)</p>  <p>aSpace (internet-interface)</p> 