

# DUPLEX

## 1500 bis 6500 MultiEco-V

universelle Lüftungseinheiten

mit Gegenstromwärmeaustauscher

– Stutzen oben

DUPLEX 1500–6500 MultiEco-V ist eine neue Generation universaler Lüftungsgeräte mit rekuperativem Gegenstromwärmetauscher in der stehenden Montagevariante.

Kompakte Belüftungseinheiten der Reihe DUPLEX 1500–6500 MultiEco-V in der Indoor Version verwendet man zur komfortablen Belüftung, als Warmflurheizung, zur Kühlung kleiner Betriebe, Werk- und Einkaufsläden, Schulobjekte, Restaurants, Werkstätte, Sport- und Industrie Hallen. Diese Aggregate sind für den Betrieb in abgedeckten und trockenen Innenräumen. Einheiten eignen sich überall zur Sicherstellung von Belüftungseffektivität und ev. Umluftheizen und Kühlen (bei minimalem Betriebsaufwand d.h. mit maximaler Wirksamkeit der Wärmerückgewinnung dank tief installierter Ventilatorenleistung und minimalem Schallpegel).

DUPLEX MultiEco-V Geräte sind die kompakten Anlagen, die in dem Gehäuse zwei unabhängig gesteuerte und energiesparende EC Ventilatoren mit rückwärts gekrümmten Laufradschaufeln, einen rekuperativen Wärmeüberträger mit großer Wärmeübertragungsfläche und hoher Effizienz, weiter abnehmbare Zu- und Abflutfilter der Klasse G4, M5 oder F7, eine Kondensatwanne und gegebenenfalls auch einen internen Bypass mit einem Servoantrieb und einer Umluftklappe enthalten.

Das Gehäuse hat eine Sandwich Struktur und besteht aus beidseitig beschichtetem silberlackiertem Stahlblech (Farbe RAL9006) mit 30 mm Hartschaumkern und hat einen hervorragenden Wärmeübertragungskoeffizienten ( $\lambda = 0,024 \text{ W/mK}$ ).

### Belüftungseinheiten DUPLEX MultiEco erfüllen strengste Anforderungen der Europäischen Normen:

- Charakteristik des Mantels nach EN 1886
- EC Motoren entsprechen ErP 2015
- $\text{SFP} < 0,45 \text{ W}/(\text{m}^3/\text{h})$  nach PassivHaus\*
- Hygienische Anforderungen nach VDI 6022
- Die Anforderungen laut der Verordnung (EU) Nr. 1253/2014 (Ecodesign) der Kommission



### Vorteile der Geräte DUPLEX MultiEco-V:

- Neue Konstruktion der Belüftungseinheiten mit hervorragender Leistung
- Exzellente Wärmeisolation des Mantels (Klasse T2)
- Unterdrücken der Wärmebrücken (Klasse TB1)
- Kompakte Maßen
- Einfache Installation
- Standardisierte Anschlussstutzen – Abmessungen
- Ausführung mit Bypass- und Umluftklappe möglich
- Hohe Wirkungskraft des Ventilators –  $\text{SFP} < 0,45 \text{ W}/(\text{m}^3/\text{h})^*$
- Sehr gute Energierückgewinnung des Gegenstromaustauschers – bis zu 93 %
- Steuerungssystem integriert Temperatursensoren inklusive
- Integrierter Webserver (Regelung aMotion)
- Programm für komplexe Anträge

1500 bis 6500 MultiEco-V



\*in der definierten Arbeitsbereich

### MODELBEZEICHNUNG (KOMBINIERBAR)

- |     |                                     |       |                                    |
|-----|-------------------------------------|-------|------------------------------------|
| – B | mit eingebauter Bypass Klappe       | – T   | mit eingebautem Warmwassererhitzer |
| – C | mit eingebauter Umluftklappe        | – CHF | mit eingebautem Direktkühler       |
| – E | mit eingebauter Elektrolufterhitzer | – CHW | mit eingebautem Wasserkühler       |

### BETRIEBSARTEN DER EINHEITEN DUPLEX MULTIECO-V

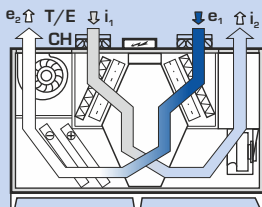

Lüftung mit Wärmerückgewinnung und Heizung (Kühlung)

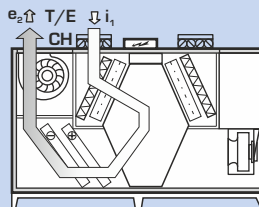

Umluftheizung oder Kühlung

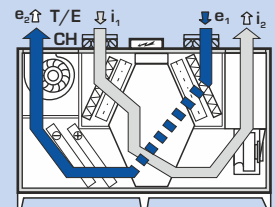

Belüftung ohne Wärmerückgewinnung (durch Bypass)

- |  |                                      |   |
|--|--------------------------------------|---|
| ➔ e <sub>1</sub> ... Außen-Frischluftansaugung         | ⇨ i <sub>1</sub> ... Abluftansaugung | T/E ... Anschluss der Zentral- oder Elektrische Heizung |
| ⇨ e <sub>2</sub> ... Austritt der filterten Frischluft | ⇨ i <sub>2</sub> ... Abluftaustritt  | CH ... Anschluss der Kühlung                            |

### AUSWAHLSOFTWARE



Für die detaillierte Planung von Geräten, Zubehör und Steuerungssystemen der Serie DUPLEX empfehlen wir die Verwendung unserer speziellen Planungssoftware. Sie finden diese auf unserer Website unter [www.atrea.at](http://www.atrea.at).



LÜFTUNGSGERÄTE, WÄRMERÜCKGEWINNUNG

ATREA Austria GmbH  
Gußhausstraße 14/5  
1040 Wien, Österreich



E-mail: [atrea@atrea.at](mailto:atrea@atrea.at)  
[www.atrea.at](http://www.atrea.at)

# TECHNISCHE DATEN

## GRUNDPARAMETER

DUPEX MultiEco-V		1500	2500	3500	4500	5500	6500
Zuluft - max. <sup>1)</sup>	m <sup>3</sup> h <sup>-1</sup>	2 050	3 050	5 400	5 900	7 400	7 800
Abluft - max. <sup>1)</sup>	m <sup>3</sup> h <sup>-1</sup>	1 800	2 700	5 300	5 400	7 000	7 700
max. Nominalvolumenstrom laut ErP 2018 <sup>5)</sup>	m <sup>3</sup> h <sup>-1</sup>	1 600	2 350	3 300	3 900	4 750	5 750
Wirkungsgrad der Wärmerückgewinnung <sup>2)</sup>	%	bis 93 %					
Anzahl Ausführung und Positionen	-	2					
Gewicht <sup>3)</sup>	kg	210-290	300-380	360-430	380-460	490-570	590-680
Leistungsaufnahme max.	kW	1,2	2,3	5	5	6,6	6,6
Spannung	V	230	400	400	400	400	400
Frequenz	Hz	50					
Drehzahl - max.	min <sup>-1</sup>	2 920	3 000	2 980	2 980	2 700	2 700
Heizleistung E Grundvariante - max. <sup>5)</sup>	kW	2,1	4,2	7,2	7,2	9,9	9,9
Heizleistung E Kraftvariante - max. <sup>5)</sup>	kW	4,2	8,4	10,8	12,6	14,7	14,7
Heizleistung T - max. <sup>4)</sup>	kW	22	30	42	51	71	88
Kühlleistung CHW - max. <sup>4)</sup>	kW	16	22	30	42	56	62
Kühlleistung CHF - max. <sup>4)</sup>	kW	10	13	25	37	41	50

<sup>1)</sup> maximale Durchflussmenge durch die Einheiten beim externen Null-Druck  
<sup>2)</sup> nach der Luftmenge

<sup>3)</sup> je nach der Ausrüstung  
<sup>4)</sup> nach dem Registertyp, der Flüssigkeit und den Durchflussmengen  
<sup>5)</sup> für ausführlichere Informationen ist die Entwurfssoftware ATREA zu nutzen.

## LEISTUNGSDIAGRAMME

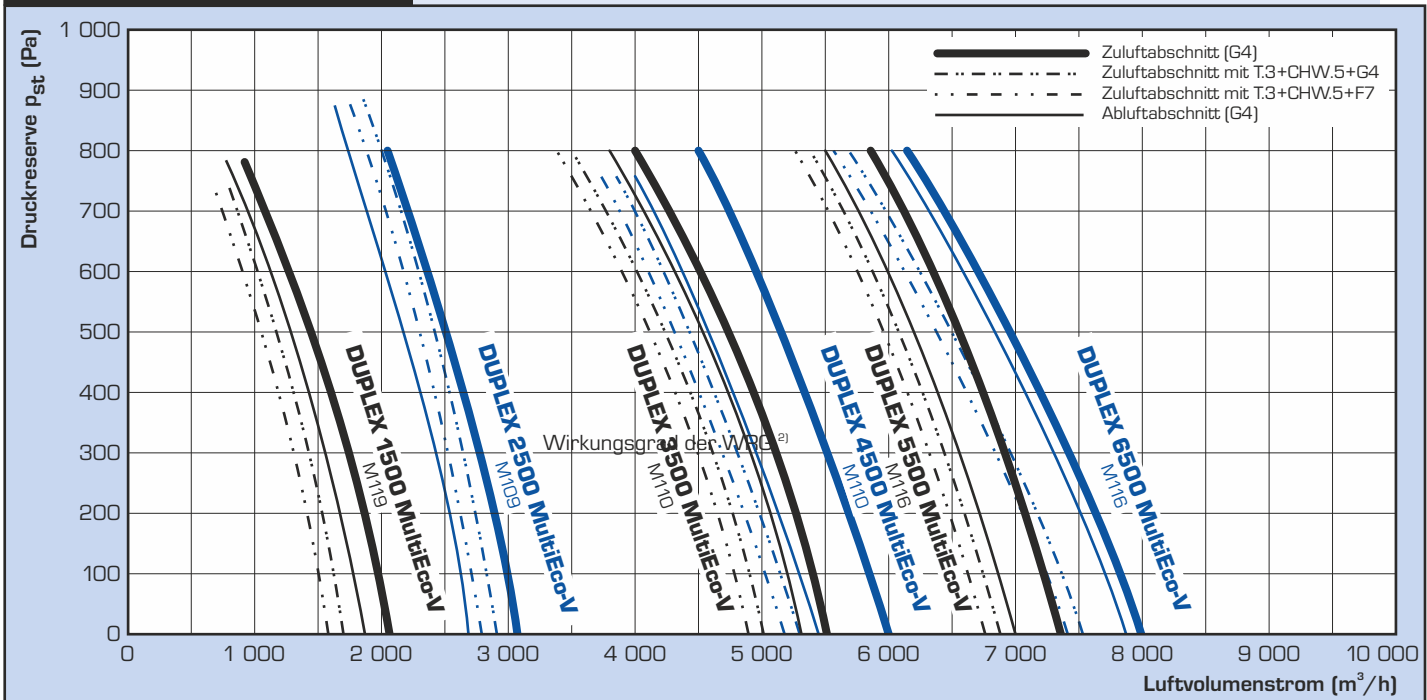

## WIRKUNGSGRAD DER WRG

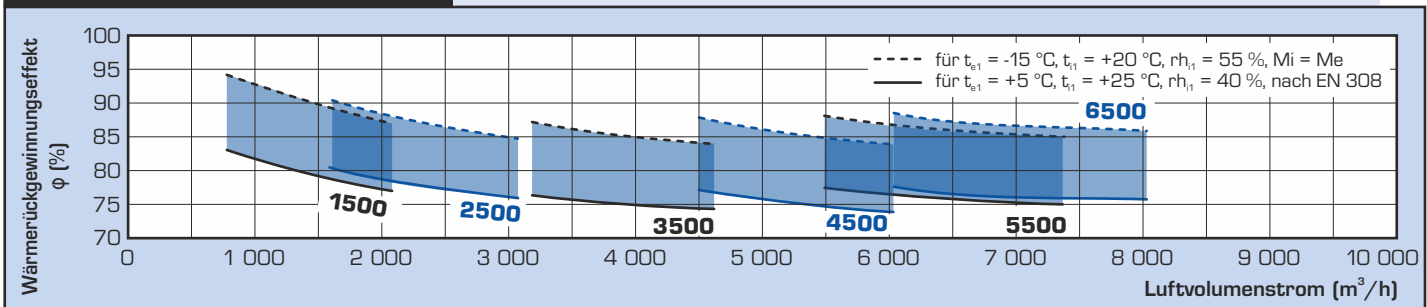

## HEIZ- UND KÜHLLLEISTUNG

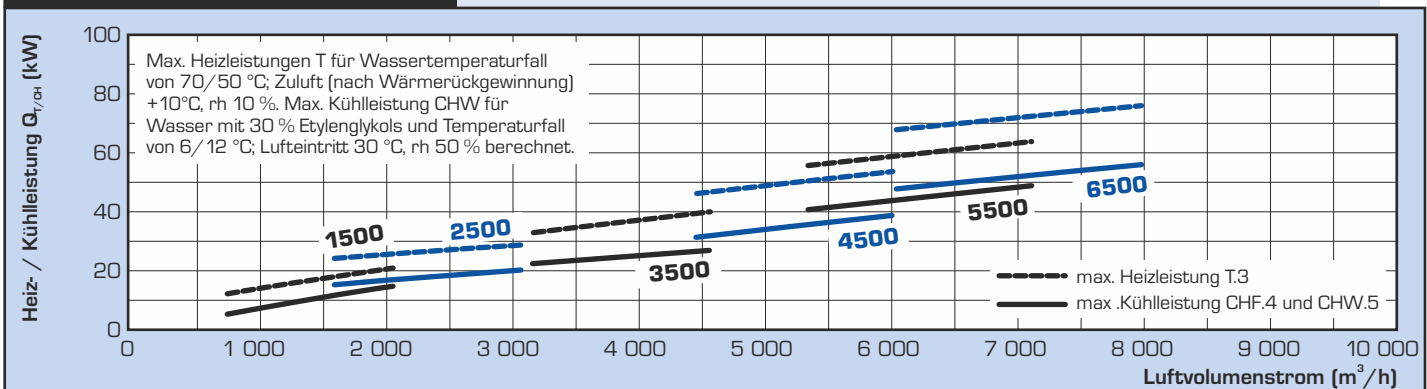

## GRUNDMASSEN

### MONTAGE HORIZONTAL (STUTZEN OBEN) MultiEco-V 1500 bis 6500

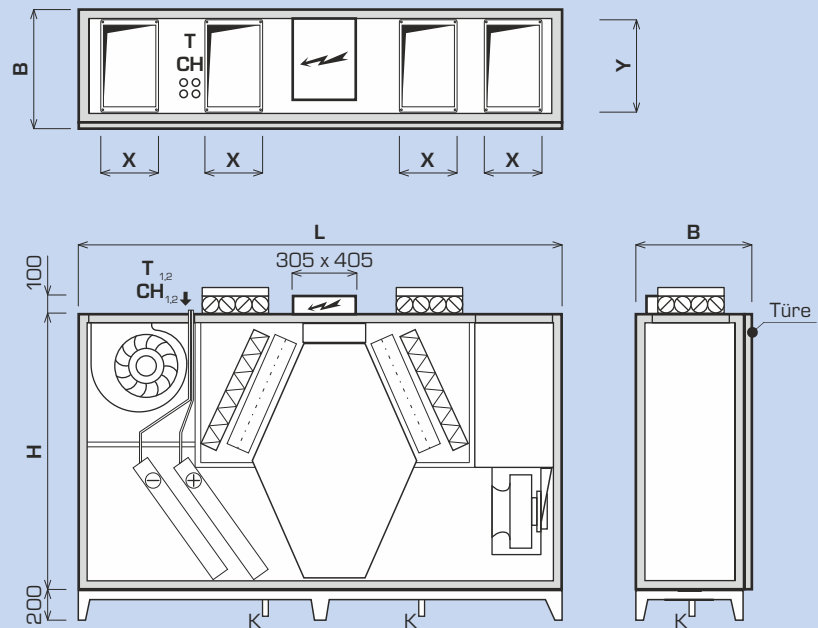

DUPLEX MultiEco-V		1500	2500	3500	4500	5500	6500
Mass H	mm	1 600	1 600	1 600	1 600	1 600	1 600
Mass B	mm	455	580	775	885	1 065	1 290
Länge L	mm	2 600	2 600	2 800	2 800	2 800	2 800
Kondensatableiter	mm	ø 32					
<b>Anschlussstutzen</b>							
Mass X x Y	mm	300 x 250	300 x 400	400 x 400	400 x 600	400 x 710	400 x 900

## ARTEN UND MASSE DER ANSCHLUSSSTUTZEN

### Basis stutze (Ein-, Auslass)

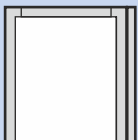

### Stutze mit elastischer Manschette (Ein-, Auslass)

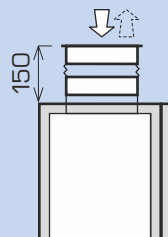

### Stutze mit Klappe (nur Lufteinlass)

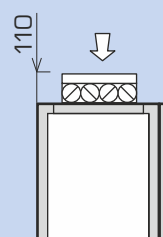

### Stutze mit Klappe und elastischer Manschette (nur Lufteinlass)

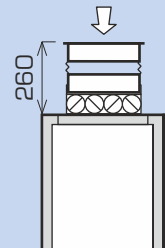

Für detaillierte Informationen benutzen Sie bitte unsere Planungssoftware DUPLEX.

# MONTAGE UND AUSFÜHRUNG

## MONTAGEAUSFÜHRUNGEN UND ANSCHLUSSSTUTZEN

Einheiten DUPLEX 1500 bis 6500 MultiEco-V sind lieferbar in 2 montagefreundlichen Ausführungen für die Installation in engen Räumen.

Einheiten DUPLEX MultiEco-V zeichnen sich mit umfangreichem Zubehörangebot aus: Anschlussstutzen können beliebig mit flexiblen

Flanschen, Eingangsstutzen können nach Wunsch mit Schliessklappen ausgestattet werden.

## MONTAGEPOSITIONEN

### MONTAGE HORIZONTAL (STUTZEN OBEN)

MultiEco-V 1500 bis 6500

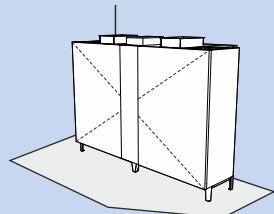

### Ausführung 50/0 - Türseitenansicht

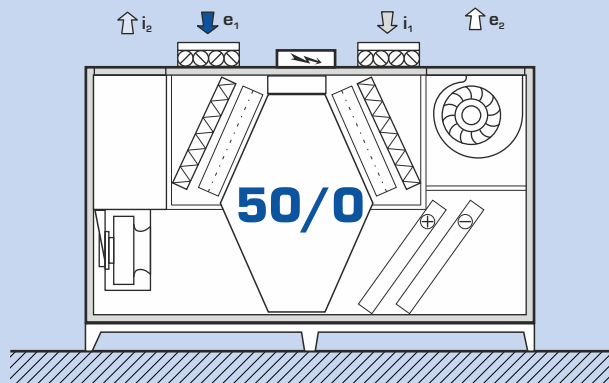

### Ausführung 51/0 - Türseitenansicht

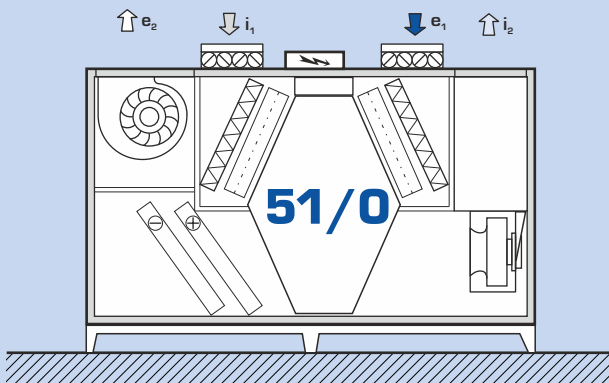

Für detaillierte Informationen benützen Sie bitte unsere Planungssoftware DUPLEX.

## MEHR OPTIONEN VON DUPLEX MULTIECO

### MONTAGE HORIZONTAL

DUPLEX MultiEco 500 bis 9000

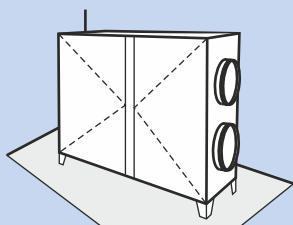

### DECKENMONTAGE

DUPLEX MultiEco 500 bis 6500

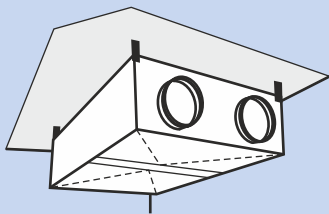

### BODENAUSFÜHRUNG

DUPLEX MultiEco 1500 bis 5500

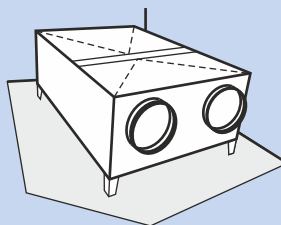

### DACHGERÄTE - LIEGEND

DUPLEX MultiEco-N 1500 bis 9000

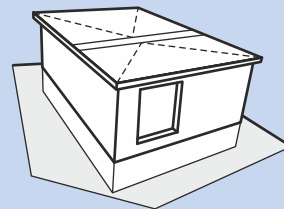

Für mehrere Informationen siehe separate Katalogenliste.

## MANIPULATIONSRAUM

Bei der Installation der Einheiten DUPLEX MultiEco-V muss der vorgeschriebene Bedienungsraum berücksichtigt werden. Unter dem Gerät ist es nötig einen Raum von mind. 150 mm für die Kondensatableitung DN 32 vorzusehen. Die Rohrleitung des Kondensatableiters wird über dem Sifon (mind. 150 mm) in die Kanalisation eingemündet. Dies ist bei Verwendung der zum Standardlieferung gehörenden Standfüsse bereits berücksichtigt (aus Stahlblech).

Auf der Bedienungsseite muss genügend Freiraum um die Fronttüre zu öffnen und die Wartungsarbeiten durchzuführen. Die Einzelbilder weisen auf minimale Manipulationsmassen hin. Bei allen Einheiten ist es zusätzlich nötig einen freien Raum für die Bedienung des Regelungsklemmkastens und ev. der Regelzentrale (Heizen oder Kühlen) min 600 mm einzuhalten.

### Manipulationsfläche vor der Türe

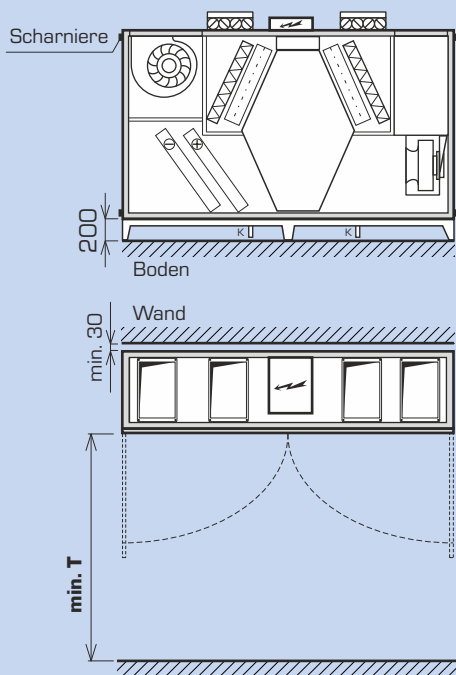

### Manipulationsfläche Zubehör

#### Steuermodule

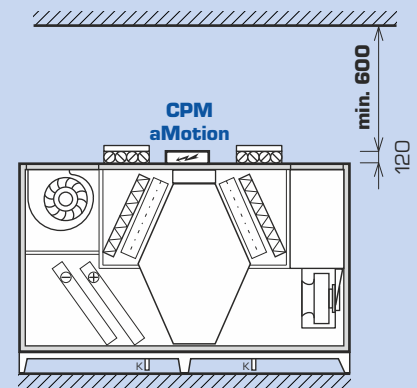

Typen	Standardtüre T (mm)	Standardtüre ohne charniere T (mm)
DUPLEX 1500 MultiEco-V	1 400	500
DUPLEX 2500 MultiEco-V	1 400	600
DUPLEX 3500 MultiEco-V	1 500	800
DUPLEX 4500 MultiEco-V	1 500	900
DUPLEX 5500 MultiEco-V	1 500	1 100
DUPLEX 6500 MultiEco-V	1 500	1 300

## SCHALLLEISTUNGSPEGEL $L_w$ UND SCHALLDRUCKPEGEL $L_{D,3}$

Typen	Arbeitspunkt	Schallleistung $L_w$ [dB(A)]					Schalldruckpegel $L_{D,3}$ [dB(A)] aus Entfernung 3 m
		Eintritt $e_1$	Eintritt $i_1$	Austritt $e_2$	Austritt $i_2$	Einheit	
DUPLEX 1500 MultiEco-V	1 500 m <sup>3</sup> /h (200 Pa)	54	59	81	81	66	45
DUPLEX 2500 MultiEco-V	2 500 m <sup>3</sup> /h (200 Pa)	66	70	82	91	76	55
DUPLEX 3500 MultiEco-V	3 500 m <sup>3</sup> /h (200 Pa)	64	63	91	91	74	53
DUPLEX 4500 MultiEco-V	4 500 m <sup>3</sup> /h (200 Pa)	67	67	92	88	66	46
DUPLEX 5500 MultiEco-V	5 000 m <sup>3</sup> /h (200 Pa)	69	70	95	93	68	47
DUPLEX 6500 MultiEco-V	6 000 m <sup>3</sup> /h (200 Pa)	72	75	96	88	78	59

## DUPLEX MULTIECO-V - GRUNDAUSFÜHRUNG



### Grundausführung

Kompakte Einheit in Grundausführung enthält einen zu- und ableitender Ventilator mit einem freien Laufrad, herausnehmbarer wärmerückgewinnender Gegenstromaustauscher aus dünnwandigen Kunststoffplatten, herausnehmbare Filter G4 der Zu- und Abluft Klasse G4 (alternativ M5 oder F7) und Kondensatwanne mit Schlauch DN 32 für die Ableitung der Kondensflüssigkeit. Die Haupttüren sichern einen einfachen Zugang zu allen eingebauten Aggregaten und Filtern. Die Geräte erfüllen die Anforderungen laut der Verordnung (EU) Nr. 1253/2014 (Ecodesign) der Kommission in der definierten Arbeitsbereich.

DUPLEX xxxx MultiEco-V



### Ventilatoren

Alle Einheiten DUPLEX MultiEco-V sind mit sehr leistungsfähigen Ventilatoren (Ebm-Papst oder Ziehl Abegg) mit freien Laufrädern und nach hinten gebogenen Schaufeln ausgestattet. Die ganze Einheitsreihe DUPLEX 1500–6500 MultiEco-V erfüllt die Anforderungen der EU-Richtlinien ErP 2015.

Me.xxx; Mi.xxx



### Wärmerückgewinnender Austauscher

Es handelt sich um den einzigartigen hocheffizienten Kreuzgegenstrom-Wärmetauscher aus widerstandsfähigem Kunststoff und erzielt einen Wärmerückgewinnungsgrad von bis zu 93 %.

S7

## DUPLEX MULTIECO-V - AUFLISTUNG DER OPTIONEN

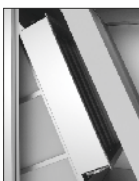

### Bypass Klappe („B“)

Dient zur Umlenkung der angesugten Aussenluft um den Plattenwärmetauscher. Bypass besteht aus einer Bypassklappe mit Servoantrieb und wird neben dem Plattenwärmetauscher, ohne zusätzlichen Platzbedarf, im Gerätegehäuse integriert. Standardmässig wird der Bypass mit einem Servoantrieb Type Belimo 24 V bestückt, auf Wunsch mit einem anderen Ihrer Wahl.

B.x

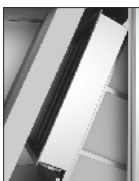

### Umluftklappe („C“)

Diese Mischklappe ist zum Vermengen der Zu- und Abluft bestimmt und besteht aus Gegenlaufklappe und Servoantrieb. Wird in den Raum neben dem wärmerückgewinnenden Austauscher innerhalb des Schrankes eingebaut. Gewöhnlich mit Servoantrieb Type Belimo 24 V ausgestattet, auf Wunsch mit einem Ihrer Wahl.

C.x

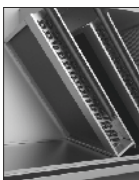

### Warmwasser-Lufterhitzer („T“)

Integrierter Wärmeaustauscher (Wasser – Luft) dreireihiger (ev. fünf-reihiger) Konstruktion aus Kupferrohren und eingepressten Aluminiumlamellen für Systeme bis zu 110 °C und 1,0 MPa. Zur Standardausstattung des Erhitzers gehört stets ein Frostschutzkapillarthermostat (Dampf-Gas) und flexible Anschlussrohre. Einheiten in Abänderung T (mit Warmwassererhitzer) müssen mit schliessbarer Klappe der Zugangsluft ausgerüstet werden; wir empfehlen Servoantrieb mit einer Notfallfunktion. Zum Erhitzer kann man ev. einen externe Steuerungsknoten für die Bedienung der Heizleistung Typen RE-TPO4 oder RE-TPO3 bestellen.

T.x

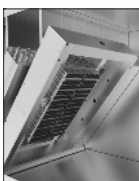

### Integrierter Elektrolufterhitzer („E“)

Integrierte Elektrolufterhitzer bestehen aus PTC-Heizelementen (Positive Temperature Coefficient); sie werden allgemein zur Erwärmung der Zuluft benutzt. Schutzthermostate (Betriebs- und Notfallthermostat mit manuellem Reset) sowie Regelungsmodul KM mit Leistungsschaltelement mit Schaltung in sog. Null (SSR) gehören immer zum Standardteil des Erhitzers. Eingebaute Elektrolufterhitzer werden in den Einheiten 1500–6500 MultiEco-V in zwei Varianten nach Leistung angeboten (Grund- und Kraftvariante). Weitere Informationen finden Sie in der Auslegungssoftware DUPLEX.

E.x



### Direktverdampfer („CHF“)

Eingebauter Wärmetauscher aus Kupferrohren und eingepressten Aluminiumlamellen, inklusive Kondenswanne und Monostats. Nach gewünschter Leistung, Art der Kältemittel und Luftparametern empfiehlt man Drei- oder Vierreihenwärmetauscher mit verschiedener Verdampfungstemperatur. Unverbinlich kann man Zweikreis - Verdampfer im Verhältnis 1:1 oder 1:2, gegebenenfalls einen ganz atypischen Ihrer Wahl bestellen.

CHF.x



### Wasserkühler („CHW“)

Eingebauter Wärmetauscher aus Kupferrohren und eingepressten Aluminiumlamellen inklusive einer Kondensatabfangwanne und einem separaten Flüssigkeitsablauf. Nach gewünschter Leistung, Kühlwassertemperatur und Luftparametern liefert man drei- oder fünf-reihige Wärmetauscher. Wasserkühler können nach Bestellung mit externe Steuerknebel R-CHW2 oder R-CHW3 bestückt werden.

CHW.x

## ZUSÄTZLICHES ZUBEHÖR (GRUNDÜBERSICHT)

Ke.xxx; Ki.xxx

### Verschlussklappen e<sub>1</sub>; i<sub>1</sub>

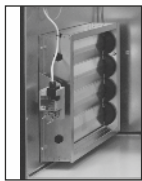

Die Verschlussklappen werden standardmässig mit einem Servoantrieb Belimo im Lufteinlass (Eingang in die Einheit) eingebaut.

Es werden diese Typen von Klappen geliefert:

- **Aussenluftklappe e<sub>1</sub>** - ist obligatorisch für Ausführung C mit Umluftklappe oder für Variante T mit Warmwassererhitzer
- **Abluftklappe i<sub>1</sub>**

Fe.xxx; Fi.xxx

### Luftfiltrierung



Einheiten der Reihe DUPLEX sind standardmässig mit Filterklasse G4 ausgestattet.

Wunschgemäss kann man mit Filter M5 oder F7 auf der Zu- und Abluftseite mit externem Druckverlust der Einheit um ca 50 bis 100 Pa (sauberer Filter) in Relation zu Luftdurchlauf, Art der Einheit und Luftverschmutzung bestücken.

RE-TPO.x

### Regelzentralen der Wassererhitzer



Sind bestimmt für die Leistungsregulierung der Wassererhitzer. Sie bestehen stetig aus drei-stufiger Umwälzpumpe, zwei verschliessbaren Kugelventilen und anschliessbarer Rohrleitung. Je nach Modell beinhalten weiter:

- **RE-TPO4** - vierwegen Mischausstattung mit Servoantrieb
- **RE-TPO3** - dreiwegen Mischausstattung mit Servoantrieb

R-CHW.x

### Regelzentralen der Wasserkühler



Sind bestimmt für die Leistungsregulierung der Wasserkühler (CHW). Sie bestehen stetig aus 2 schliessbaren Kugelventilen, anschliessbarer Rohrleitung und je nach Art weiter aus:

- **R-CHW3** - dreiwegen Mischausstattung mit Servoantrieb
- **R-CHW2** - Drosselventil mit Servoantrieb

MFF

### Neigemanometer



Filterzubehör für eine einfache Visualisierung des aktuellen Filterdruckverlustes. Für hygienische Geräteausführung entsprechend VDI 6022 sind Neigemanometer obligatorisch.

FK.x

### Ersatzbare Filtrationskassetten



Blöcke ersatzbarer Filtrationskassetten nach Art des Gerätes. Diese werden mit Filtrationsklasse G4, M5 und F7 geliefert.

### Baukasten - Lieferung

Alle Einheiten können optional in Einzelteilen geliefert und vor Ort montiert werden. Dies ermöglicht Montage und Anwendung auch in schwer zugänglichen Räumen Isolationsklasse T2, Wärmebrückenklasse TB1.

H.P

### Elastische Manschette



Anschlussstutzen sind nach Wunsch mit elastischer Manschette lieferbar.

TPO

### Warmwassererhitzer TPO



Einzelgelieferte Erhitzer in die Rohrleitung für den Anschluss von Geräten DUPLEX. Erhitzer sind mit Dampf-Gas Kapillarthermostat ausgestattet. Leistungen und Mittelwerte finden Sie im Katalog.

EPO-V

### Elektrische Lufterhitzer EPO-V



Einzelgelieferte Erhitzer bestimmt für eine runde oder eckige Rohrleitung zum Anschluss an Geräte DUPLEX. Leistungen und Mittelwerte finden Sie im Katalog.

CF.XXX

### Konstante Durchlauf- und Drucksteuerung



Auf den Ventilatoren druckerfassende Manometer in Zusammenarbeit mit Steuerung ermöglichen ein intelligentes Führen, so, dass man ein voreingestellter Durchlauf erzielt. Dieser Zubehör setzt das Bestücken mit steuerbarer Digitaleinheit Typ aMotion voraus. Mit Anschluss eines weiteren Manometers (optionales Zubehör) auf die Zulufröhreleitung kann man den Konstantdruck in der Einlassröhre regulieren.

EPO-V

### Elektrische Lufterhitzer EPO-V



Vorerhitzer EPO-V zur Sicherstellung des Frostschutzes von wärmerückgewinnendem Austauscher und bei einer Dauer - Notwendigkeit von Gleichdrucklüftung. Er wird in die Rohrleitung auf der Eingangsseite der Aussenluft in die Einheit (e) eingepflanzt. Steuerung wird durch Regulierung der Einheit DUPLEX aMotion sichergestellt.

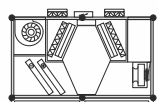

### Türe ohne Scharnier

Türe ohne Scharnier In begründeten Fällen kann man Türe ohne standartisiert gelieferten Scharnieren liefern. Der nötige Manipulationsraum vor der Einheit wird dadurch verkleinert.



# REGELUNG





Die Einheiten DUPLEX MultiEco-V werden mit der Grundausrüstung der Regelelemente oder mit Regelsystemen, von ATREA entwickelt geliefert. Die Systeme enthalten auch eine Reihe von Sensoren (Temperatur-, Feuchtigkeits-, Luftqualitäts-, CO<sub>2</sub>-Fühler) für eine wirtschaftliche Betriebssteuerung.

## Vorteile der ATREA Regelsysteme

- Wahl des geeigneten und effektiven Typs der Regelung nach der tatsächlichen Funktion bei der konkreten Anwendung, mit niedrigsten Kosten

- Das Regelsystem ist in die Anlage integriert, die meisten Elemente sind bereits angeschlossen und vom Hersteller getestet worden, es entfallen dadurch die meisten Risiken, die durch einen falschen Anschluss verursacht werden.
- Bei Standardlösungen ist kein Projekt des Regelsystems erforderlich, es können die typisierten Schemen der Zusammenstellungen des Herstellers genutzt werden
- Einfache Verkabelung, Übersichtlichkeit, Störungsanzeige
- Qualifizierte technische Unterstützung und Beratung

## ÜBERSICHT DER REGELSYSTEME DUPLEX

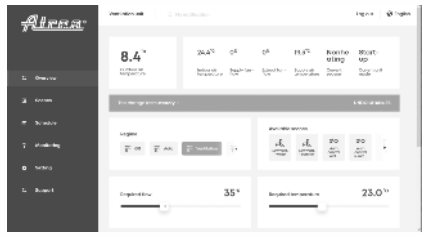
Typ	Verwendung	Bedienung
<b>Grundtyp</b>	<ul style="list-style-type: none"> <li>- alle elektrischen Komponenten sind auf die Anschluss-Schalttafel ausgeführt, die innerhalb oder außerhalb der Einheit platziert ist</li> <li>- standardmäßiger Bestandteil der Lieferung der Einheit sind Lüfter; Servoantriebe der Klappen und der Schutz-Kapillarthermostat des Warmwassererhitzers</li> <li>- anhand der konkreten Anforderung werden die Einheiten mit allen weiteren Elementen ausgerüstet (konkrete Typen von Servoantrieben, Sensoren, Thermostaten, Manostaten, ...)</li> <li>- für Anwendungen geeignet, wo das Regelsystem separat geliefert wird – zum Beispiel große Gebäude mit einem zentralen (übergeordneten) Steuerungssystem u. ä.</li> </ul>	<div style="border: 1px solid black; padding: 5px; text-align: center;"> <b>Grundausführung</b>            (Lüfter, Servoantriebe,            Thermostate, Manostate            und weitere nach der Wahl)         </div> <p style="text-align: center;">↑ ↓</p> <div style="border: 1px solid black; padding: 5px; text-align: center;">             übergeordnetes Regelsystem           </div>
<b>Regelung „CPM“</b>	<p><b>Standardfunktionen</b></p> <ul style="list-style-type: none"> <li>- kontinuierliche Steuerung der Lüfter</li> <li>- automatische Steuerung der Bypass-Klappe</li> <li>- Frostschutz des Wärmerückgewinnungsauschers</li> <li>- Schaltung des elektrischen oder Warmwasser-Nacherhitzers</li> <li>- Umschaltung auf die gewählte Leistung nach dem externen Signal</li> <li>- Steuerung der Sperrklappe auf der Zu- und Abluftseite</li> <li>- Die Möglichkeit der Voreinstellung der min. und max. zulässigen Drehzahl</li> <li>- Die Möglichkeit des automatischen Betriebes nach Sensoren (CO<sub>2</sub>, RH) mit dem Ausgang 0-10 V</li> <li>- Ausgänge zur Steuerung des elektrischen Vorerhitzers und Erhitzers (Impulsschaltung 10 V) oder des Wassererhitzers (Steuerung durch das Signal 0-10 V)</li> <li>- Ausgänge für die Steuerung der Kühlung (Direkt- sowie Wasserkühlung), beziehungsweise der Wärmepumpe</li> </ul> <p><b>Regler CPM</b></p> <ul style="list-style-type: none"> <li>- grafisches Berührungsdisplay</li> <li>- Wochenprogramm</li> <li>- Betriebsart „Party“ – Anforderung an höhere Lüftungsleistung</li> <li>- Betriebsart „Urlaub“ – nach dem eingestellten Datum</li> <li>- Hinweis auf einen notwendigen Filteraustausch</li> <li>- automatischer Betrieb auf das konstante Eingangssignal – zum Beispiel die Steuerung auf den konstanten Druck</li> </ul> <p><b>Regler CP 10 RA</b></p> <ul style="list-style-type: none"> <li>- Ring-Drehzahlwähler mit der Taste für die Freigabe der Nacherwärmung</li> </ul>	<div style="text-align: center;">  <p><b>Regler CPM</b> mit Berührungsdisplay</p> </div> <div style="text-align: center; margin-top: 20px;">  <p><b>Regler CP 10 RA</b> mit Drehregler</p> </div>
<b>Regelung „aMotion“</b>	<p><b>Standard aMotion- Steuerungsfunktionen</b></p> <p><b>Grundmodul aM-CE Elementary</b></p> <ul style="list-style-type: none"> <li>- EC-Ventilator-Drehzahlregelung (je nach eingestelltem Modus)</li> <li>- Automatische Steuerung der Wärme- sowie Kälterückgewinnung (Bypass-Steuerung)</li> <li>- Bewertet und verhindert alle Notfallzustände entsprechend den Messgrößen</li> <li>- Einstellung von Grund- und Benutzerprofilen sowie Wochenkalendern zur Auswahl von Regimen, Leistung, Temperaturen und anderen Funktionen</li> <li>- Anschluss über Ethernet-Schnittstelle für die Internetkommunikation</li> <li>- Eingänge für externe Signale – Bedienung z.B. von Küchen, Toiletten, etc.</li> <li>- Möglichkeit von Anschluss der Luftqualitätsfühler (z.B. CO<sub>2</sub>-Konzentration oder relative Luftfeuchtigkeit) entweder über Kontakt, 0-10 V Spannung oder Bus.</li> <li>- Ausgänge zur stufenlosen Steuerung eines elektrischen Vorerhitzers und Nacherhitzers (impulsgeschaltet 10 V)</li> <li>- Es können bis zu zwei Regler verschiedener Typs angeschlossen werden</li> </ul> <p><b>Fortgeschrittener Modul aM-CL-Legendary (dieser Modul bietet die gleiche Funktionalität wie der aM-CE-Elementary Modul und als Aufbau die unten aufgeführten Optionen)</b></p> <ul style="list-style-type: none"> <li>- Steuerung von Systemen mit VAV-Boxen</li> <li>- Steuerung von Systemen mit Wärmequellen (Wärmepumpen, Wärmespeicher; usw.)</li> <li>- Bus-Kommunikation über das BACnet-Protokoll</li> <li>- Anschluss von mehr als zwei Reglern</li> <li>- Mehr als 4 externe Buselemente (Regler, CO<sub>2</sub>-Fühler, Außentemperaturfühler; ...)</li> <li>- Größere Anzahl von konfigurierbaren Profilen (mehr als 10)</li> <li>- Mehr als 2 Benutzerkalender</li> <li>- Mehr als 4 Benutzer (ohne Servicezugang)</li> </ul> <p><b>Zusatzmodul aM-IO18</b></p> <ul style="list-style-type: none"> <li>- Eingänge für 4 externe Signale - Steuerung z.B. aus Küchen, Toiletten usw.</li> <li>- Regelung von Warmwassererhitzer (0-10 V)</li> <li>- Umluftregime-Regelung</li> </ul> <p><b>Zusatzmodul aM-IO12</b></p> <ul style="list-style-type: none"> <li>- Steuerung von Kühlung (Direkt- / Wasserkühlung) und Wärmepumpen</li> <li>- Rotationswärmetauscher</li> </ul> <p><b>Zusatzmodul aM-XCF</b></p> <ul style="list-style-type: none"> <li>- Steuerung des Gerätes nach Volumenstrommessung</li> </ul> <p><b>Zusatzmodul RD-K</b></p> <ul style="list-style-type: none"> <li>- Zusätzliche Ein- und Ausgänge, die die Steuerungsfunktionen erheblich erweitern</li> </ul> <p><b>BACnet / KNX Konverter</b></p> <ul style="list-style-type: none"> <li>- Anbindung an ein übergeordnetes System über BACnet- oder KNX-Protokoll</li> </ul>	<p><b>Regler aTouch (Touchscreen)</b></p> <div style="text-align: center;">  </div> <p><b>Regler aDot (Touchscreen)</b></p> <div style="text-align: center;">  </div> <p><b>aSpace (Internetanschluss)</b></p> <div style="text-align: center;">  </div>